



CYCLONE

RX6

РУКОВОДСТВО ПО ЭКСПЛУАТАЦИИ
2024 г.

СОДЕРЖАНИЕ

ВВЕДЕНИЕ	7
1 ОБЩАЯ ИНФОРМАЦИЯ	9
1.1 ИНФОРМАЦИЯ ПО БЕЗОПАСНОСТИ	10
1.2 ВНЕСЕНИЕ ИЗМЕНЕНИЙ В КОНСТРУКЦИЮ	14
1.3 ХРАНЕНИЕ МОТОЦИКЛА	14
1.4 КОМПЛЕКТАЦИЯ МОТОЦИКЛА	16
2 ЗНАКОМСТВО С МОТОЦИКЛОМ	17
2.1 ОРГАНЫ УПРАВЛЕНИЯ	17
2.2 РАСПОЛОЖЕНИЕ ЧАСТЕЙ И МЕХАНИЗМОВ	18
2.3 ТОПЛИВНЫЙ БАК	24
2.4 ТОРМОЗА	25
2.5 ЗАМОК ЗАЖИГАНИЯ	26
2.6 ПРИБОРНАЯ ПАНЕЛЬ	28
2.7 СЦЕПЛЕНИЕ	30
2.8 ПЕРЕКЛЮЧЕНИЕ ПЕРЕДАЧ	31
2.9 РЕГУЛИРОВКА ДЕМФИРОВАНИЯ	33
2.10 ИНЖЕКТОРНАЯ СИСТЕМА (EFI)	33
3 ПЕРЕД ПОЕЗДКОЙ	46
3.1 ПРЕДПУСКОВОЙ ОСМОТР	46
3.2 ПОДГОТОВКА К ПОЕЗДКЕ	48

3.2.1 РЕГУЛИРОВКА ПОЛОЖЕНИЯ РУЛЯ	48
3.2.2 РЕГУЛИРОВКА ЗЕРКАЛ	49
3.2.3 РЕГУЛИРОВКА ТРОСА ГАЗА (АКСЕЛЕРАТОРА)	49
3.2.4 ПОКРЫШКИ	50
4 ОСНОВНЫЕ ФУНКЦИИ И УПРАВЛЕНИЕ	53
4.1 ПЕРИОД ОБКАТКИ	53
4.2 ЗАПУСК И ОСТАНОВКА ДВИГАТЕЛЯ	56
4.3 УПРАВЛЕНИЕ МОТОЦИКЛОМ	58
4.3.1 ПОЕЗДКА	58
4.3.2 ТОРМОЖЕНИЕ И ПАРКОВКА	59
4.3.3 ЗАПРАВКА ТОПЛИВНОГО БАКА	61
4.3.4 АККУМУЛЯТОРНАЯ БАТАРЕЯ И ПРЕДОХРАНИТЕЛИ	62
4.3.5 ЭЛЕКТРИЧЕСКИЙ ЗВУКОВОЙ СИГНАЛ	65
5 ОБСЛУЖИВАНИЕ МОТОЦИКЛА	66
5.1 ОБЩИЕ ПОЛОЖЕНИЯ	66
5.2 ЕЖЕДНЕВНАЯ ПРОВЕРКА	73
5.3 ОБСЛУЖИВАНИЕ АККУМУЛЯТОРА	73
5.4 ОБСЛУЖИВАНИЕ ВОЗДУШНОГО ФИЛЬТРА	75
5.5 СВЕЧА ЗАЖИГАНИЯ	77
5.6 ЗАМЕНА МОТОРНОГО МАСЛА И МАСЛЯНОГО ФИЛЬТРА	80
5.7 ОБСЛУЖИВАНИЕ СИСТЕМЫ ОХЛАЖДЕНИЯ	84

5.8 ПРОВЕРКА И РЕГУЛИРОВКА ЗАДНИХ И ПЕРЕДНИХ ТОРМОЗОВ	87
5.9 ОБСЛУЖИВАНИЕ ЦЕПИ	90
5.10 КОЛЕСНЫЕ ДИСКИ И ОБСЛУЖИВАНИЕ ПОКРЫШЕК	93
5.11 ТОРМОЗНЫЕ КОЛОДКИ	95
5.12 КОНТРОЛЬ ПОДШИПНИКОВ РУЛЕВОЙ КОЛОНКИ	97
5.13 ЗАМЕНА СВЕТОВЫХ СИГНАЛОВ	98
5.14 МОЙКА И УХОД ЗА МОТОЦИКЛОМ	99
6 ОБЩИЕ РЕКОМЕНДАЦИИ	102
7 ПОЛОЖЕНИЕ О ГАРАНТИИ	104
ПРИЛОЖЕНИЕ А. АКТ ПРИЕМА-ПЕРЕДАЧИ	109
ПРИЛОЖЕНИЕ Б. ГАРАНТИЙНЫЙ ТАЛОН	110
ПРИЛОЖЕНИЕ В. ИНФОРМАЦИЯ О ПРОВЕДЕННОМ РЕМОНТЕ ИЛИ ТО	112
ПРИЛОЖЕНИЕ Г. ТЕХНИЧЕСКИЕ ХАРАКТЕРИСТИКИ	114
ПРИЛОЖЕНИЕ Д. ОСОБЫЕ ОТМЕТКИ	116



ВВЕДЕНИЕ

Уважаемый покупатель, благодарим вас за выбор мотоцикла компании CYCLONE. Данный продукт создан благодаря современным разработкам, всесторонним испытаниям, а также нашему стремлению к достижению высшей степени надежности и безопасности. Тщательно изучите данное руководство, перед тем как приступить к эксплуатации мотоцикла. Указанное руководство распространяется на мотоциклы моделей SR650, SR650-A, SR650J. В руководстве описаны рекомендации по вождению и эксплуатации техники, а также содержится гарантийный талон на приобретенную технику. Данное руководство является неотъемлемой частью мотоцикла и должно быть передано следующему владельцу.

Наша компания ведет непрерывную работу над усовершенствованием конструкции и оптимизацией сборочного процесса. По этой причине, могут иметь место некоторые расхождения между вашим мотоциклом и фотографиями или текстом в данном руководстве. Вся информация в данном руководстве является актуальной на момент отправки документа в печать. Производитель оставляет за собой право вносить любые изменения, необходимые для усовершенствования, улучшения характеристик и повышения надежности вышеупомянутых продуктов. Мы делаем все возможное для повышения уровня предоставляемой технической поддержки. Поэтому настоятельно рекомендуем вам строго следовать указаниям, приведенным в данном руководстве, особенно в период обкатки мотоцикла. Таким образом, ваш мотоцикл, безусловно, будет дарить вам незабываемые эмоции.

Указания, содержащиеся в данном руководстве, помогут вам использовать возможности мотоцикла в полной мере, с точки зрения производительности и срока эксплуатации. Данное руководство содержит полезную информацию по уходу за вашим транспортным средством, а также описывает основные операции по техническому обслуживанию. Если вам потребуется любая помощь или возникнут предложения/пожелания, вы всегда можете связаться с нашим авторизованным дилером и/или сервисным центром.

В руководстве применяются определенные символы, которые несут смысловую нагрузку:

	Данный символ указывает на особые инструкции или процедуры, которые, в случае неправильного выполнения, могут привести к травмам или смерти. Будьте особо внимательны и осторожны.
	Данный символ указывает на запрет производить определенные действия, в связи с опасностью для жизни людей и с возможным повреждением техники.
	Данный символ указывает на запрет использовать открытый огонь в связи с опасностью возгорания.
ВНИМАНИЕ!	Данное обозначение указывает на особые инструкции или процедуры, которые, в случае неправильного выполнения, могут привести к повреждению или разрушению мотоцикла, а также усложнить выполнение работ.
РЕКОМЕНДАЦИИ	Данная надпись указывает на то, что воспользовавшись этим советом, Вы значительно повысите удобство эксплуатации и вашу безопасность.

1 ОБЩАЯ ИНФОРМАЦИЯ

В руководстве содержится важная информация, рекомендации по правильному использованию мотоцикла, сведения по безопасности, а также полезные советы.

В конце данного руководства по эксплуатации размещен гарантийный талон, в котором содержится важная информация о гарантийных условиях и техническом обслуживании.

ВНИМАНИЕ!

Владелец обязан предоставить гарантийный талон (Приложение Б) при каждом обращении к дилеру и/или в сервисный центр, для заполнения дилером.

Каждый мотоцикл имеет уникальный номер VIN, который нанесен на рулевом стакане и на раме мотоцикла. Для удобства заказа запасных частей вам будет необходимо предоставить данный номер VIN, а также серийный номер двигателя (фото 1.1).

Мы рекомендуем вам записать эти данные и держать их в надежном месте.

Мотоцикл передается покупателю по Акту приема-передачи (Приложение А) в исправном состоянии.



Фото 1.1. Справа на двигателе нанесен серийный номер двигателя 1

1.1 ИНФОРМАЦИЯ ПО БЕЗОПАСНОСТИ



При заправке мотоцикла обязательно заглушите двигатель и следите за тем, чтобы топливо не проливалось на бак или глушитель, а также не курите вблизи мотоцикла.

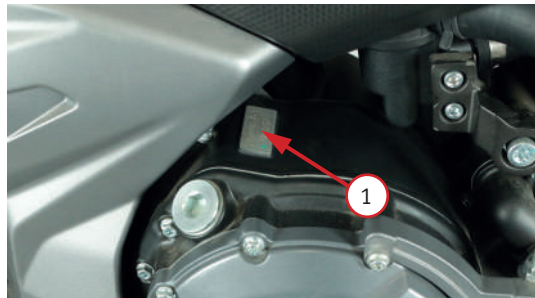

Паркуйте мотоцикл в безопасных местах и не оставляйте его без присмотра. Помимо этого, не паркуйте мотоцикл на неустойчивых покрытиях или неровных поверхностях.



Запрещается заводить мотоцикл в закрытых помещениях. Выхлопные газы токсичны и имеют свойство быстро накапливаться в замкнутом пространстве, что может привести к потере сознания или летальному исходу. Если вам необходимо запустить двигатель мотоцикла в закрытом помещении, убедитесь, что оно хорошо вентилируется.

ВНИМАНИЕ!

Во время движения всегда держите ноги на подножках мотоцикла, а обе руки – на руле.

При работе двигателя элементы выхлопной системы и глушитель подвержены значительному нагреву и сохраняют высокую температуру в течение некоторого времени после выключения.

Не прикасайтесь к горячим элементам выхлопной системы.

- Данный мотоцикл предназначен для использования на дорогах общего пользования, улицах или шоссе. Мотоцикл имеет Паспорт Транспортного Средства (ПТС или ЭПТС) и должен быть зарегистрирован в ГИБДД.
- Перед поездкой обязательно ознакомьтесь с руководством по эксплуатации.
- Всегда надевайте шлем. Шлем позволяет существенно снизить количество и тяжесть травм головы. Шлем является основной частью снаряжения и должен быть испытан специализированной организацией, независимой от изготовителя шлема, а также иметь ремешок для подбородка, который должен быть надежно затянут. При покупке шлема обратите внимание на наклейки DOT или ECE. Если шлем был протестирован независимой организацией, вы найдете логотип организации внутри шлема. В обязательном порядке всегда используйте защитную экипировку. В целях снижения риска получения травм, настоятельно рекомендуется носить специальный шлем, защитные перчатки, брюки с защитными вставками на бедрах и коленях, защиту локтей, защиту тела. Всегда носите защитную экипировку, полностью закрывающую ноги. Избегайте излишне свободной одежды, т.к. она может зацепиться за рычаги управления, подножки, приводную цепь или колёса. Во время поездок в ночное время надевайте одежду со светоотражающими элементами.
- Не прикрепляйте к мотоциклу коляску, прицеп и другие подобные аксессуары.
- Не управляйте мотоциклом после употребления алкоголя. Алкоголь абсолютно несовместим с вождением. Даже небольшая порция алкоголя существенно снижает способность реагировать на изменения дорожной обстановки.
- Для поддержания рабочего состояния и высокого уровня надежности мотоцикла необходимо проведение периодического технического обслуживания (ТО).
- Максимальная производительность стандартных тормозных колодок и покрышек достигается на сухих поверхностях. Будьте осторожны при езде по мокрой дороге, особенно во время дождя, поскольку сцепление с дорогой в таких условиях заметно снижается.
- Максимальная грузоподъемность, определенная заводом-изготовителем транспортного средства: 150 кг.



1. Каждый водитель и пассажир должны быть ознакомлены с особенностями вождения мотоцикла, так как размещение пассажира является важным фактором для безопасной поездки. Если центр тяжести тела слишком сильно отклоняется от центральной плоскости мотоцикла и резко перемещается во время поездки, это делает более сложным управление мотоциклом. Во время движения пассажир должен сидеть на пассажирском сиденье максимально устойчиво и не должен мешать водителю управлять мотоциклом.
2. Недопустимо перевозить животных на мотоцикле.
3. Чтобы уменьшить нагрузку на центр тяжести мотоцикла, весь багаж, перевозимый на мотоцикле, должен располагаться как можно ниже. Вес багажа должен быть равномерно распределен по обеим сторонам мотоцикла, а сам багаж не должен слишком сильно выпирать за контуры мотоцикла.
4. Багаж должен быть надежно закреплен на мотоцикле. Перед поездкой убедитесь, что багаж зафиксирован и не сдвинется. Если во время движения вы почувствуете неустойчивость, немедленно остановитесь и проверьте крепления багажа. При необходимости закрепите его вновь.
5. Не перевозите тяжелый или громоздкий багаж. Перегруз неизбежно повлияет на управление мотоциклом и его мощность.
6. Не устанавливайте аксессуары и не перевозите багаж, которые снизят мощность мотоцикла. Убедитесь в том, что все ваши действия, связанные с загрузкой мотоцикла и размещением груза, не загромождают световые приборы, не ухудшают дорожный просвет, эффективность торможения, угол крена, управляемость, сжатие шин, рабочий ход передней вилки или другие характеристики, связанные с управлением мотоцикла.
7. Если увеличить нагрузку на руль или переднюю подвеску, это затруднит управление рулем, что сделает вождение опасным.



8. Дефлектор, ветровое стекло, спинка и другие крупные детали влияют на устойчивость мотоцикла и управление им. Они не только увеличивают вес, но и снижают мощность при движении мотоцикла.
9. Это транспортное средство нельзя переоборудовать в трехколесный мотоцикл с боковой коляской и нельзя использовать для буксировки прицепа или других транспортных средств. Изготовитель не несет ответственности за ущерб или травмы, вызванные самостоятельным изменением конструкции мотоцикла.

Обратите внимание на то, что вы несете ответственность за свою безопасность и безопасность других людей.



1. Перед поездкой необходимо проверить тормозную систему. Убедитесь в ее работоспособности. Если есть проблема, то незамедлительно обратитесь в сервис.
2. Чтобы избежать возгорания, не допускайте соприкосновения глушителя мотоцикла с другими предметами.
3. При техническом обслуживании необходимо заменять рекомендованные детали мотоцикла, а для этого следует использовать оригинальные запасные части. Обращайтесь при этом в авторизованный сервис или к дилеру. Особенно важно использовать оригинальные электрические компоненты, иначе могут возникнуть повреждения разных систем мотоцикла.
4. Не устанавливайте дополнительные навесные аксессуары без консультации со специалистом, особенно электрические компоненты. Если проводка проведена неправильно или электрическая нагрузка слишком велика, это может привести к серьезному повреждению мотоцикла.

1.2 ВНЕСЕНИЕ ИЗМЕНЕНИЙ В КОНСТРУКЦИЮ

Производитель мотоциклов постоянно работает над усовершенствованием конструктивных особенностей и эксплуатационных характеристик техники. Поэтому, в данном руководстве возможны незначительные расхождения в описании и изображении. Всю интересующую дополнительную информацию покупатель может уточнить при обращении в официальный дилерский центр.

Любые самостоятельные изменения, внесенные в конструкцию мотоцикла, такие как установка неоригинальных деталей и/или аксессуаров, а также замена или демонтаж элементов конструкции, повышают риск возникновения аварийных ситуаций в связи с ухудшением управляемости и снижения эффективности тормозной системы мотоцикла. Самостоятельная модификация мотоцикла незамедлительно аннулирует гарантию и освобождает Производителя/Продавца от любых обязательств перед Владелецем.

1.3 ХРАНЕНИЕ МОТОЦИКЛА

Если вы не планируете использовать мотоцикл в течение некоторого времени, то техника нуждается в специальном обслуживании. Для этого потребуются специальные материалы, оборудование и навыки. По этой причине рекомендуем обращаться в сертифицированные сервисы.

Если вы хотите обслужить мотоцикл и подготовить его к длительному хранению самостоятельно, выполните следующие действия:

1. Полностью замените масло.
2. Чтобы предотвратить попадание влажного воздуха в двигатель закройте впускное отверстие воздушного фильтра и выпускное отверстие глушителя пробкой.
3. Слейте топливо из топливного бака до минимального уровня.
4. Извлеките аккумулятор (АКБ) и очистите его поверхность мыльным раствором (с нейтральной средой). Очистите электроды от загрязнений.
5. Храните АКБ в помещении при температуре выше 0 °С.

6. Уменьшите давление в шинах.
7. Тщательно вымойте и просушите мотоцикл.
8. Нанесите средство для защиты резины на поверхности всех резиновых деталей.
9. Вся поверхность мотоцикла должна быть обработана специальным защитным воском.
10. Накройте мотоцикл чехлом и разместите его в сухом и проветриваемом месте.

РЕКОМЕНДАЦИИ

Заряжайте извлеченную аккумуляторную батарею не реже одного раза в месяц, это будет способствовать сохранению ее эксплуатационных характеристик.

Запуск мотоцикла после длительного хранения

1. Снимите чехол и тщательно помойте мотоцикл.
2. Выньте пробку из воздухозаборника воздушного фильтра и выпускного отверстия глушителя.
3. Полностью замените моторное масло и масляный фильтр.
4. Заправьте топливный бак свежим бензином.
5. Установите и подключите АКБ.
6. Заведите мотоцикл и проверьте работу всех органов управления и приборов.

1.4 КОМПЛЕКТАЦИЯ МОТОЦИКЛА

Модели мотоциклов SR650, SR650-A, SR650J поставляются в комплектном состоянии. Производитель, в целях улучшения эксплуатации мотоцикла, оставляет за собой право изменить комплектацию. Приведенная ниже комплектация актуальна на момент издания руководства по эксплуатации. Пожалуйста, уточняйте комплектность мотоцикла у продавца на день продажи.

Комплект поставки включает в себя:

Мотоцикл	1 шт.
Инструменты для производства работ	1 комплект.
Инструкция по эксплуатации со схемой электрической разводки (оригинал)	1 шт.
Руководство по эксплуатации на русском языке	1 шт.
Ключ зажигания	2 шт.
Брелок	2 шт.

РЕКОМЕНДАЦИИ

Ответственно относитесь к ключам зажигания или доступа. Один из ключей рекомендуется хранить в надежном месте.

2 ЗНАКОМСТВО С МОТОЦИКЛОМ

РЕКОМЕНДАЦИИ

1. Начинать знакомство с вашим новым мотоциклом и его управлением, а также практиковать навыки езды на нем, следует на отдельной закрытой площадке или трассе.
2. Для получения устойчивых навыков езды требуется время. Навыки приобретаются постепенно.

До приобретения необходимых навыков вождения практиковаться следует на низкой скорости и в безопасном месте. На первых порах лучше прибегнуть к помощи опытного водителя.

Помните, что только регулярная практика ведет к совершенствованию ваших водительских навыков!

2.1 ОРГАНЫ УПРАВЛЕНИЯ

Управляя мотоциклом, вы должны уметь контролировать газ, сцепление, передний и задний тормоз, а также другие элементы управления, не глядя на них. Внимательно ознакомьтесь с данным разделом перед началом эксплуатации мотоцикла.

2.2 РАСПОЛОЖЕНИЕ ЧАСТЕЙ И МЕХАНИЗМОВ

Ввиду схожести по оформлению и расположению органов управления в данном руководстве описаны общие положения, которые присущи всем моделям.



Фото 2.1. Вид руля и органов управления мотоцикла: 1- зеркало заднего вида; 2 - левая рулевая рукоятка; 3 - левый комбинированный переключатель; 4 - приборная панель; 5 - кнопка включения/отключения зажигания; 6 - правый комбинированный переключатель; 7 - рукоятка газа (акселератор); 8 - крышка топливного бака



Фото 2.2. Вид справа: 1 - фонарь освещения номерного знака; 2 - задний подлокотник; 3 - фиксатор подушки сиденья; 4 - топливный бак; 5- задний тормозной суппорт; 6 - глушитель; 7 – задний амортизатор; 8 – рычаг заднего тормоза; 9 - правый передний тормозной суппорт; 10 - переднее колесо



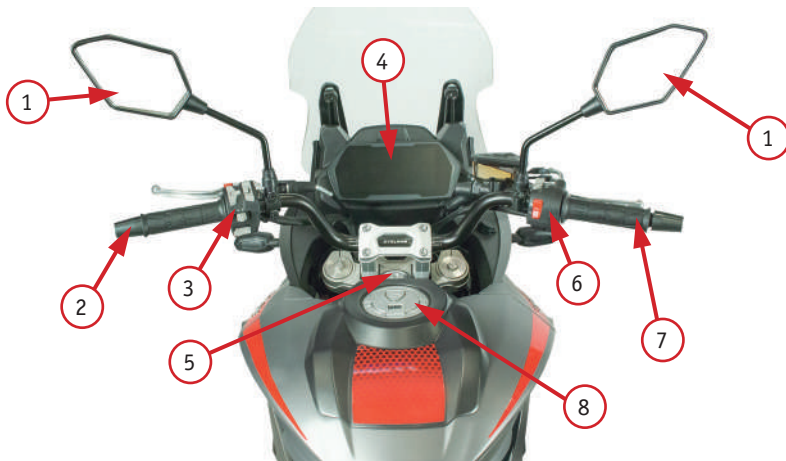



Фото 2.3. Левый комбинированный переключатель: 1 – кнопка включения аварийных сигналов; 2 – переключатель света фары (дальний/ближний/дальний при обгоне); 3 – клавиша «MODE»; 4 - клавиша «SET»; 5 - клавиша «ENT»; 6 – переключатель указателя поворотов; 7 – кнопка звукового сигнала; 8 – кнопка подъема ветрового стекла; 9 – кнопка включения прожектора; 10 – кнопка опускания ветрового стекла

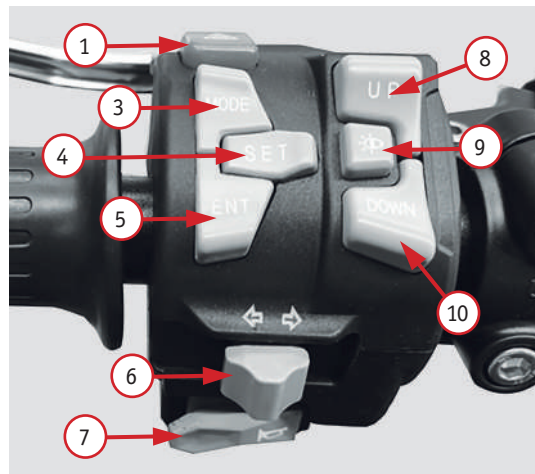
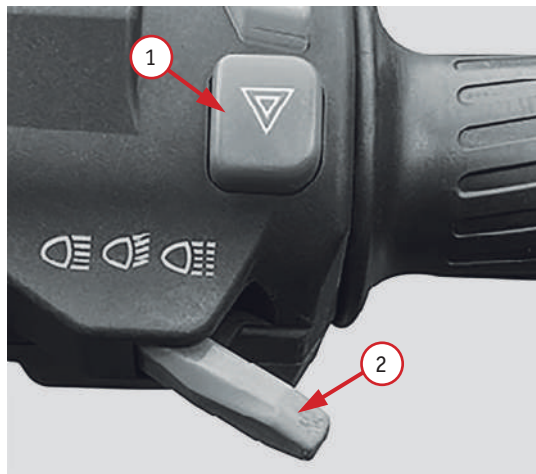

Включатель аварийной сигнализации 1 (фото 2.3). При нажатии этой кнопки включается аварийная предупреждающая лампа, а левые и правые поворотные огни будут одновременно мигать. При повторном нажатии на эту кнопку сигналы выключатся.

Переключатель света фары 2. При нажатии кнопки переключателя в положение «» включится лампа дальнего света фар. При повороте кнопки в положение «», включается лампа ближнего света. При повороте кнопки в положение «», фара включится в режиме обгона.

Клавиша 3 «MODE». Кнопка «MODE» позволяет выбрать следующий объект на приборной панели (переместить курсор).

Клавиша 4 «SET». При нажатии на кнопку «SET» на приборной панели открывается главное меню или подтверждается выбор опции.

Клавиша 5 «ENT». Кнопка подтверждения выбора; короткое нажатие на эту кнопку обеспечивает вход в подменю на всех уровнях.

Переключатель сигналов поворота 6. Если кнопка включения сигнала поворота установлена в положение «», включается сигнал левого поворота. Когда кнопка указателя поворота устанавливается в положение «», включается правый сигнал поворота.

ВНИМАНИЕ!

При перестроении или выполнении поворота необходимо заблаговременно включать соответствующие указатели поворота. После завершения маневра поворотные огни необходимо выключить.

Кнопка звукового сигнала 7. Нажмите и удерживайте эту кнопку, когда необходимо подать звуковой сигнал.



Запрещается пользоваться звуковым сигналом в неположенных местах.

Кнопка подъема ветрового стекла 8. При нажатии и удержании этой кнопки, лобовое стекло с электроприводом постепенно поднимается. Для остановки подъема надо отпустить кнопку.

Кнопка включения прожектора 9. Когда необходимо использовать дополнительное освещение, нажмите эту кнопку чтобы включить прожектор.

Кнопка опускания ветрового стекла 10. При нажатии и удержании кнопки, ветровое стекло будет постепенно опускаться электроприводом. Для остановки опускания надо отпустить кнопку.

Переключатель режима света фары 1 (фото 2.4). Поверните переключатель в положение «☀», цепь фары подключена. Поверните переключатель в положение «☰(A)», включается функция автоматического включения фар. Когда переключатель установлен в положение «0» освещение выключается.



	<ol style="list-style-type: none">1. Пожалуйста, не включайте надолго фару при выключенном двигателе. Это приведет к разряду аккумулятора.2. Не включайте дальний свет на освещенных городских дорогах.3. Пожалуйста, выключите дальний свет при следовании за другим транспортом и встречном движении.
---	---



Фото 2.4. Правый комбинированный переключатель: 1 – переключатель света фары (дальний/ближний/выключен/авто); 2 - переключатель включения/отключения питания; 3 – электростартер; 4 – ручка газа (акселератора)

Переключатель включения/отключения питания 2. Когда переключатель установлен в положение «», питание отсутствует и завести мотоцикла нельзя. При отключении питания во время движения, двигатель мотоцикла сразу выключится. При установке переключателя в положение «», питание включится и двигатель мотоцикла можно запустить.

Двигатель мотоцикла заводится с помощью нажатия на кнопку электростартера 3 с символом «».

ВНИМАНИЕ!

При электрическом пуске время нажатия на кнопку пуска не должно превышать 5 секунд, а интервал между нажатиями должен быть не менее 10 секунд. Если пуск не удастся три раза подряд, необходимо провести проверку систем.

2.3 ТОПЛИВНЫЙ БАК



Фото 2.5. Топливный бак: 1 – защитная створка крышки; 2 – крышка бака

Откройте защитную створку 1 (фото 2.5). Вставьте ключ в замочную скважину и удерживайте его вертикально. Поверните ключ по часовой стрелке, чтобы открыть крышку топливного бака 2.

Для закрывания крышки вставьте крышку топливного бака 2 в заливную горловину, слегка нажмите на переднюю сторону крышки, чтобы зафиксировать крышку в горловине топливного бака. Вытащите ключ и закройте защитную створку 1.

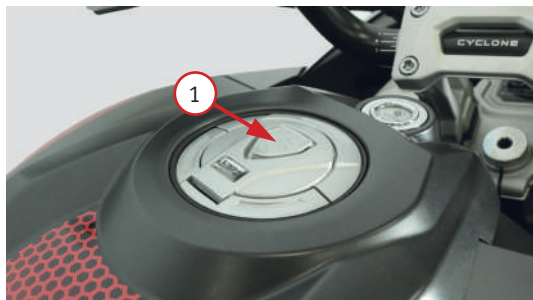

1. При заправке бака бензином выключите двигатель. Залив топлива производите на открытом пространстве или в хорошо вентилируемом помещении. Топливо должно быть отфильтровано. Уровень топлива в баке не должен превышать нижнего уровня заправочного отверстия бака.
2. При заправке топливом держитесь подальше от источников открытого огня и искр. Во избежание возгорания мотоцикла строго запрещено курение вблизи него!

ВНИМАНИЕ!

Строго используйте тип бензина АИ-95 в противном случае мощность, экономичность и безопасность мотоцикла будут снижены, а срок службы мотоцикла будет сокращен. Повреждения мотоцикла, вызванные неправильным использованием бензина, не входят в объем гарантийных обязательств производителя.

2.4 ТОРМОЗА

Тормозные системы данных моделей оснащены дисковыми тормозами передних и задних колес. Для безопасного вождения необходимо регулярно контролировать тормозную систему, проводить ее своевременное и качественное обслуживание.



Фото 2.6. Рычаг переднего тормоза 1



Фото 2.7. Педаль заднего тормоза 2

Рычаг переднего тормоза 1 (фото 2.6) регулирует частоту вращения переднего колеса и его рабочий ход должен составлять от 10 мм до 20 мм.

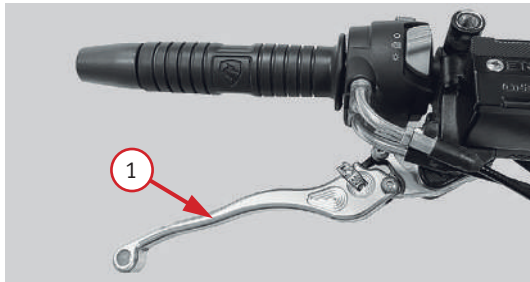
Педаль заднего тормоза 2 (фото 2.7) регулирует частоту вращения заднего колеса и ее рабочий ход должен составлять от 20 мм до 30 мм.

РЕКОМЕНДАЦИИ

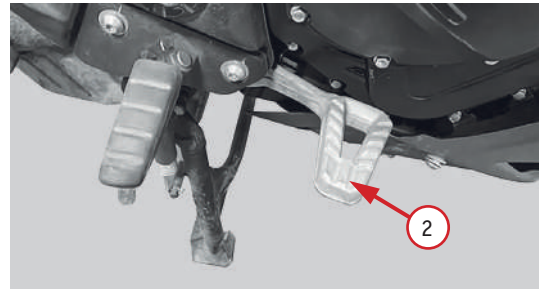
Для регулировки и обслуживания тормозов рекомендуется периодически посещать специализированный сервисный центр для качественного обслуживания.

2.5 ЗАМОК ЗАЖИГАНИЯ

Кнопка запуска 2 (фото 2.8.2) управляет системой запуска двигателем мотоцикла.



Фото 2.8.1. Ключ зажигания: 1 – кнопка разблокировки мотоцикла



Фото 2.8.2. Кнопка запуска 2

Цепь зажигания и цепь освещения работают следующим образом.

Запуск без ключа.

1. Нажмите кнопку 1 (фото 2.8.1) на ключе и разблокируйте мотоцикл. Для этого необходимо находиться в пределах одного метра от мотоцикла.
2. Нажмите кнопку запуска 2 (фото 2.8.2) один раз, при этом питание мотоцикла будет включено.
3. Нажмите кнопку электростартера 3 (фото 2.4) для запуска двигателя мотоцикла.

ВНИМАНИЕ!

Мотоцикл должен быть припаркован в безопасном месте. В целях предотвращения угона мотоцикла, рулевая колонка должна быть заблокирована.

2.6 ПРИБОРНАЯ ПАНЕЛЬ

На данной линейке моделей мотоциклов используется приборная TFT-панель (фото 2.9). На нее выводится вся необходимая информация по мотоциклу.



Фото 2.9. Приборная TFT-панель: 1 – температура окружающей среды; 2 – шкала тахометра; 3 – показатель скорости; 4 – заряд АКБ; 5 – шкала температуры охлаждающей жидкости; 6 – текущее время; 7 – уровень топлива в баке; 8 – температура двигателя; 9 – текущая передача; 10 – переменные показатели (средняя скорость, общий километраж пробега, расход топлива и др.)

Перейдя в приложении WeChat на официальную страницу CYCLONE Motorcycle, в инструкции «Operation Manual of CYCLONE SR650 (RX6) TFT Instrument» можно получить подробные инструкции по эксплуатации и настройке TFT-панели (переход по QR-коду фото 2.10).

ВНИМАНИЕ!

1. Не мойте приборную панель с помощью мойки высокого давления.
2. Для очистки приборной панели не используйте органические растворители, такие как бензин, керосин, спирт и тормозная жидкость. В противном случае, на поверхности панели могут появиться трещины или произойдет обесцвечивание.

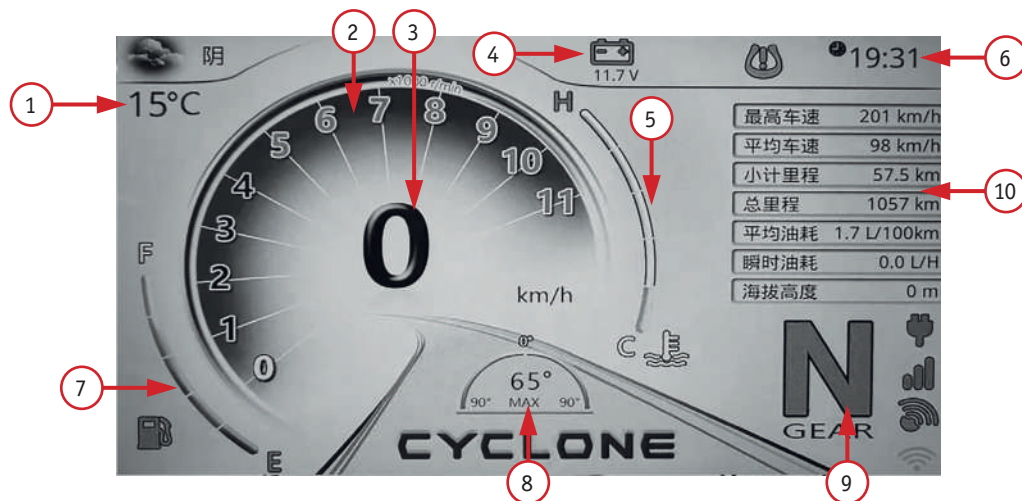

Фото 2.11. QR-код для перехода в WeChat

2.7 СЦЕПЛЕНИЕ

На данных моделях мотоциклов используется ручное «мокрое» многодисковое сцепление.

Если двигатель глохнет при переключении передач, или, когда сцепление проскальзывает при работе на холостом ходу, необходимо провести регулировку сцепления.

Регулировка сцепления на рукоятке.

Рычаг 3 (фото 2.11) управляет включением и выключением сцепления.

Свободный ход рукоятки должен составлять от 10 мм до 20 мм. Точная регулировка может быть выполнена с помощью регулировочного винта 2 на рукоятке сцепления. Предварительно необходимо расслабить стопорную гайку 1. После регулировки стопорную гайку 1 необходимо закрутить.

При невозможности регулировки на рукоятке, перейдите к регулировке сцепления на двигателе. Регулировка сцепления на двигателе используется в случае, если возможности регулировки с помощью регулятора троса со стороны рычага сцепления исчерпаны, либо если не удается добиться необходимой величины свободного хода.



Фото 2.11. Регулировка сцепления: 1 – стопорная гайка; 2 – регулировочный винт; 3 – рычаг сцепления

ВНИМАНИЕ!

Если свободный ход рычага сцепления слишком большой, это может привести к износу и выводу из строя механизмов сцепления и переключения передач.

2.8 ПЕРЕКЛЮЧЕНИЕ ПЕРЕДАЧ

ВНИМАНИЕ!

1. Неправильное переключение передач может привести к выходу из строя двигателя, трансмиссии или ходовой части.
2. Переключайтесь на повышенную передачу до того момента, как обороты двигателя достигнут максимальных значений, либо уменьшайте степень открывания дроссельной заслонки. Переключайтесь на пониженную передачу до того, как обороты двигателя упадут ниже допустимого предела (двигатель начнет «дергаться»).
3. Переключение на пониженные передачи способствует снижению скорости мотоцикла, особенно при движении вниз по склону. Во избежание выхода двигателя из строя не используйте торможение двигателем при его работе на повышенных оборотах.
4. Не двигайтесь «накатом» при выключенном двигателе и не буксируйте мотоцикл.

Рычаг переключения передач расположен на левой стороне двигателя. Мотоцикл имеет коробку передач международного типа со стандартными положениями (рисунок 1). Первая передача включается вниз, остальные вверх. Нейтральная передача находится между первой и второй передачами.

ВНИМАНИЕ!

Ни в коем случае не используйте метод полунажатия на сцепление для управления скоростью. Запрещено удерживать сцепление и ехать на передаче.



Фото 2.12. Рычаг переключения передач – 1



Рисунок 1. Схема переключения передач

Коробка переключения передач обеспечивает плавную работу двигателя в пределах нормального диапазона оборотов.

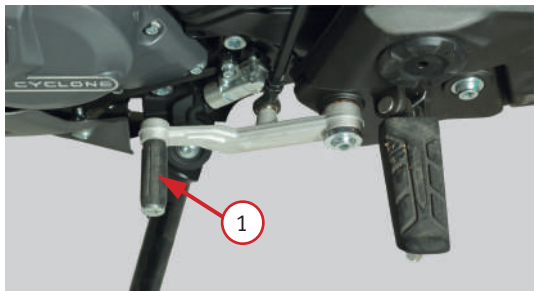
Передаточное отношение трансмиссии разработано с адаптацией к характеристикам двигателя. Водитель должен выбирать наиболее подходящую передачу в соответствии с условиями вождения и никогда не использовать пониженную передачу при высокой скорости.

Для обеспечения плавного переключения передач и снижения ударной нагрузки понижайте скорость или обороты двигателя перед переключением на пониженную передачу. Перед переключением на более высокую передачу увеличьте скорость или обороты двигателя.

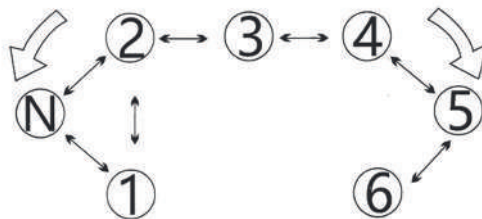
2.9 РЕГУЛИРОВКА ДЕМФИРОВАНИЯ

Передние амортизаторы и подвеска мотоциклов снабжены системой демфирования, которая может регулироваться в зависимости от предпочтения владельца. Для регулировки демфирования используйте шлицевую отвертку.

Вращение винта 1 (фото 2.13) против часовой стрелки приведет к уменьшению сопротивления восстановления (замедлению отскока). Вращение винта 1 по часовой стрелке приведет к увеличению сопротивления восстановления (ускорению отскока).



Фото 2.13. Регулировка демфирования переднего амортизатора: регулировочный винт - 1

2.10 ИНЖЕКТОРНАЯ СИСТЕМА (EFI)

Основная функция инжекторной системы EFI заключается в распылении топлива, подаваемого из топливного бака, смешивании его с воздухом до образования однородной смеси и введении ее в камеру сгорания.

Система EFI состоит в основном из электронного блока управления (ЭБУ), датчика давления, катушки зажигания, датчика положения коленчатого вала, топливного насоса в сборе и датчика кислорода. Система управления EFI позволяет точно контролировать соотношение смешивания воздуха и топлива, поступающих в цилиндры двигателя, процесс сгорания и преобразования отработавших газов, что позволяет оптимизировать работу двигателя, улучшить ходовые качества и более строго контролировать работу двигателя и загрязнение воздуха выхлопными газами, выбрасываемыми мотоциклом в атмосферу. Система EFI мотоцикла оснащена контрольной лампой неисправности EFI на приборной панели. При включении цепи зажигания контрольная лампа будет гореть в течение длительного времени при нормальных условиях

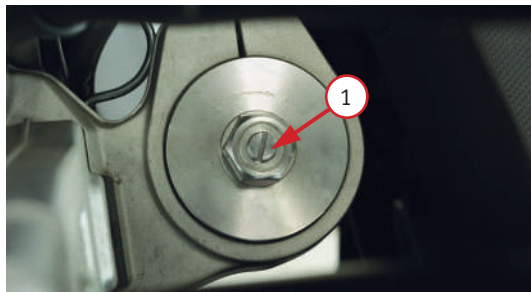
работы. При возникновении неисправности лампа не будет гореть. При запуске двигателя лампа гаснет при нормальных условиях работы. В случае неисправности системы лампа засветится или будет непрерывно мигать.

Проверьте систему EFI с помощью прибора для диагностики неисправностей на предмет наличия информации о неисправности. При наличии неисправности замените соответствующие детали системы EFI.

1. При возникновении нестандартных ситуаций в процессе повседневной эксплуатации мотоцикла должна быть выполнена операция инициализации восстановления для электронной системы впрыска, чтобы очистить информацию об ошибках, хранящуюся в ЭБУ.

Порядок действий следующий: включите ключ зажигания и подождите 5 секунд; удерживайте акселератор в полностью открытом положении в течение 5 секунд; выключите ключ и верните акселератор в нейтральное положение; операция инициализации завершена.

2. Если мотоцикл не запускается несколько раз подряд, цилиндры двигателя заливаются топливом. Необходимо выполнить операцию очистки цилиндров для удаления несгоревших продуктов сгорания из цилиндров.

Это делается следующим образом: сначала включите питание мотоцикла; полностью откройте и удерживайте дроссельную заслонку в течение 5 секунд (в таком состоянии форсунка не будет впрыскивать топливо); затем нажмите кнопку «Пуск» и удерживайте ее в течение 3-5 секунд - операция очистки цилиндров завершена.



1. Категорически запрещается разбирать ЭБУ и другие компоненты EFI при включенном мотоцикле.
2. При демонтаже и установке компонентов EFI не допускайте чрезмерного натяжения жгутов и проводов компонентов.
3. При установке деталей с резиновыми уплотнительными кольцами, таких как форсунки и датчики температуры впускного давления, необходимо нанести на уплотнительное кольцо соответствующее количество смазки, чтобы избежать его повреждения при сборке. После снятия кислородного датчика нанесите небольшое количество средства против спекания на резьбу кислородного датчика, чтобы избежать спекания.
4. Во избежание засорения топливного насоса, если в топливном баке слишком много примесей или ржавчины, необходимо снять насос и тщательно промыть бак. При снятии топливного контура предварительно накройте место снятия ветошью, это устранил вытекание бензина и позволит избежать несчастных случаев от вытекания топлива.
5. Категорически запрещается запускать топливный насос без достаточного количества топлива в баке, в противном случае топливный насос может сгореть.
6. Запрещается подавать любое напряжение на компоненты EFI. Основной кабель не должен быть поврежден во время технического обслуживания или ремонта, а дополнительное оборудование может быть установлено на расстоянии более 300 мм от датчиков и ЭБУ.
7. При установке топливной форсунки обратите внимание на расстояние между топливной форсункой и впускным трубопроводом, чтобы обеспечить правильный угол топливной форсунки.

Структурная схема системы EFI



Схема 1. Схема системы EFI: 1 – датчик давления, температуры всасываемого воздуха; 2 – шаговый двигатель; 3 – датчик дроссельной заслонки; 4 – топливный дроссель в сборе; 5 – катушка зажигания; 6 – корпус дроссельной заслонки; 7 – датчик скорости вращения колес; 8 – датчик кислорода; 9 – электронный блок управления двигателем (ЭБУ); 10 – датчик температуры двигателя; 11 – лампа сигнализации о неисправности; 12 – топливный насос с кронштейном; 13 – насос масляный/клапан регулировки давления/тонкий фильтр; 14 – аккумуляторная батарея (АКБ)

ЭБУ (электронный блок управления) двигателем: собирает и обрабатывает информацию о работе двигателя и выдает информацию о неисправностях.

Корпус дроссельной заслонки: контролирует такие параметры, как объем поступающего воздуха, скорость холостого хода, положение дроссельной заслонки.

Форсунка: распыляет топливо в камеру сгорания двигателя.

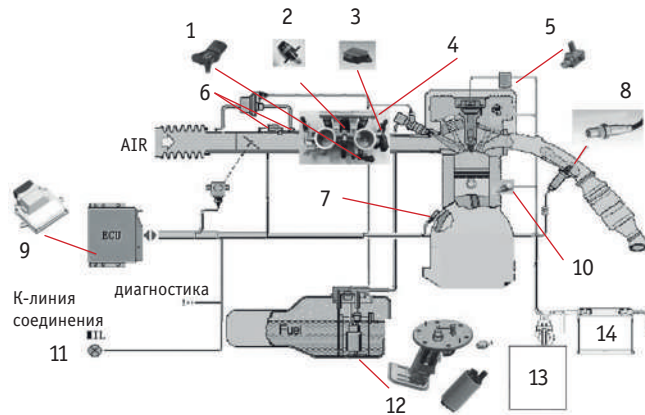
Топливный насос: обеспечивает необходимое давление в системе циркуляции топлива.

Датчик давления и температуры поступающего воздуха: измеряет давление и температуру поступающего воздуха, и измеряет атмосферное давление.

Катушка зажигания: вырабатывает высокое напряжение и передает его на свечу зажигания.

Датчик кислорода: измеряет содержания кислорода в выхлопных газах.

Датчик положения коленчатого вала: определяет положение коленчатого вала и предоставляет информацию для ЭБУ для осуществления подачи топлива и контроля момента зажигания.

Датчик температуры головки цилиндра: определяет температуру головки цилиндра.

Возможные неисправности системы EFI и методы их устранения.

Проявление	Классификация	Возможные причины	Метод устранения
Топливный насос не работает	Электронная система	Источник питания батареи подключен неправильно	Проверьте и затяните клеммы батареи
		Плохой контакт или сгоревший предохранитель	Проверьте и замените предохранитель
		Повреждено реле топливного насоса	Проверьте и замените реле топливного насоса
	ЭБУ (EFI)	Неисправность топливного насоса	Замените топливный насос
		Сбой ЭБУ или отсутствие программы	Замените ЭБУ

Проявление	Классификация	Возможные причины	Метод устранения
Мотоцикл не заводится	Система впуска и выхлопа	Утечки в системе впуска воздуха приводят к тому, что соотношение воздух-топливо слишком низкое для зажигания (бедная смесь)	Проверьте положение установленной топливной форсунки, поверхность впускного трубопровода и двигателя, соединение между корпусом дроссельной заслонки и впускным трубопроводом и не протекает ли десорбционная трубка впускного трубопровода
	ЭБУ (EFI)	Неисправность или засорение топливной форсунки	Проверьте и замените топливную форсунку
		Недостаточное давление топливного насоса	Проверьте или замените топливный насос
		Неисправность датчика положения дроссельной заслонки	Проверьте или замените датчик положения дроссельной заслонки
		Поврежден кислородный датчик	Проверьте или замените кислородный датчик

Проявление	Классификация	Возможные причины	Метод устранения
Мотоцикл не заводится		Поврежден датчик температуры	Проверьте или замените датчик температуры всасываемого воздуха или датчик температуры головки блока цилиндров
	Двигатель	Неисправность катушки зажигания	Проверьте катушку зажигания и жгут проводов
		Плохое воспламенение свечи зажигания	Проверьте разъем или замените свечу зажигания или свечной колпачок
		Плохой контакт между колпачком свечи зажигания и свечой зажигания	
		Негерметичность цилиндра или негерметичность уплотнения клапана	Обратитесь в специализированный сервисный центр
Электронная система	Не подключен источник питания от аккумулятора или отсутствие питания	Проверьте и затяните клеммы аккумуляторной батареи	

Проявление	Классификация	Возможные причины	Метод устранения
Мотоцикл не заводится	Электрооборудование	Плохой контакт или сгоревший предохранитель	Проверьте и замените предохранитель
		Повреждено реле топливного насоса	Проверьте и замените блок реле
Повышенные обороты холостого хода, нестабильные холостые обороты	Система впуска и выхлопа	Утечки в системе впуска вызывают низкое соотношение воздух-топливо (бедная смесь) и нестабильную частоту оборотов	Проверьте, нет ли утечки воздуха в месте установки топливной форсунки, на поверхности впускного трубопровода и в двигателе, а также между корпусом дроссельной заслонки и впускным трубопроводом
		Трос дроссельной заслонки слишком туго натянут и не возвращается в начальное положение, или большая утечка между корпусом и заслонкой	Проверьте и отрегулируйте натяжку троса дроссельной заслонки или замените корпус заслонки
		Канал рядом с корпусом заслонки сильно заблокирован отложениями нагара	Очистите канал от нагара

Проявление	Классификация	Возможные причины	Метод устранения
Повышенная или нестабильная частота оборотов холостого хода	ЭБУ (EFI)	Потеря шага шаговым двигателем	Повторная инициализация для сброса шагового двигателя, чтобы устранить потерю шага
		Поврежден шаговый двигатель	Замените шаговый двигатель
		Неисправность датчика положения дроссельной заслонки	Проверьте или замените датчик положения дроссельной заслонки
		Недостаточное давление топливного насоса	Проверьте или замените насос
Повышенная или нестабильная частота оборотов холостого хода	Двигатель	Плохое воспламенение свечи зажигания Плохой контакт между свечой зажигания и колпачком	Проверьте разъем или замените свечу зажигания или свечой колпачок свечи зажигания
		Слишком маленький зазор в клапанах двигателя	Проверьте зазор в клапанах двигателя

Проявление	Классификация	Возможные причины	Метод устранения
Чрезмерный расход топлива, перебои в воспламенении топливной смеси	Двигатель	Плохое зажигание свечи	Проверьте разъем или замените свечу зажигания или свечной колпачок
		Плохой контакт между колпачком свечи зажигания и свечой зажигания	
		Зазор в клапанах слишком мал или неравномерен	Проверьте и отрегулируйте зазор в клапанах
		Перетяжка цилиндра или негерметичность клапана	Обратитесь в специализированный сервисный центр
Чрезмерный расход топлива, перебои в воспламенении	ЭБУ (EFI)	Неисправность или засорение топливной форсунки	Проверьте и замените топливную форсунку
		Загрязнения в топливном фильтре	Замените топливный фильтр
		Потеря шага шаговым двигателем	Повторная инициализация для сброса шагового двигателя, чтобы устранить потерю шага шаговым двигателем
		Неисправность датчика положения дроссельной заслонки	Проверьте или замените датчик положения дроссельной заслонки

Проявление	Классификация	Возможные причины	Метод устранения
		Недостаточное давление топливного насоса	Проверьте или замените насос
	Система впуска и выхлопа	Сетка воздушного фильтра сильно загрязнена или выхлопная труба заблокирована	Очистите сетку воздушного фильтра и очистите глушитель
Высокий расход топлива	ЭБУ (EFI)	Неисправность датчика кислорода	Проверьте и замените датчик кислорода
		Неисправен датчик температуры / давления всасываемого воздуха	Проверьте или замените датчик температуры всасываемого воздуха
		Неисправность датчика температуры головки цилиндров	Проверьте или замените датчик температуры головки цилиндров

Проявление	Классификация	Возможные причины	Метод устранения
	Двигатель	Плохое воспламенение свечи зажигания	Проверьте разъем или замените свечу зажигания или колпачок свечи зажигания
		Плохой контакт между колпачком свечи зажигания	
		Перетяжка цилиндра или негерметичность уплотнения клапана	Обратитесь в специализированный сервисный центр
	Система впуска и выхлопа	Сетка воздушного фильтра слишком загрязнена или выхлопная труба заблокирована	Очистите фильтрующую сетку воздушного фильтра, очистите или замените глушитель
Другое	Неправильная манера вождения, неправильное давление в шинах, серьезный износ цепи трансмиссии, неисправность тормозной системы		

3 ПЕРЕД Поездкой

Перед началом движения убедитесь, что ваш мотоцикл и вы готовы к поездке. В данном разделе размещена информация о том, как правильно оценить степень готовности к поездке, и приведен перечень операций, подлежащих выполнению в рамках обязательного осмотра перед поездкой.

Перед первой поездкой следует тщательно изучить данное руководство, убедиться в том, что вы поняли и усвоили смысл предупреждающих сообщений и умеете правильно пользоваться всеми органами управления.

Эксплуатация мотоцикла допускается при условии, что вы:

1. Здоровы и находитесь в хорошей физической и психической форме.
2. Не употребляли алкогольные напитки или наркотики.
3. Исползуете сертифицированный шлем, средства защиты глаз и иную защитную экипировку.

3.1 ПРедпусковой Осмотр

Перед началом движения необходимо выполнить проверку в соответствии с приведенными ниже требованиями, чтобы обеспечить безопасное и успешное вождение.

Рулевое управление – рулевая колонка неподвижна и надежна закреплена, руль свободно поворачивается без помех.

Шины – проверьте давление в шинах. Накачайте или спустите по мере необходимости. Также проверьте шины на наличие признаков повреждения или чрезмерного износа протектора. На протекторе должны отсутствовать вмятины и трещины.

Спицы и ободья – убедитесь, что все спицы затянуты. Осмотрите обод на отсутствие повреждений.

Литые диски – убедитесь, что все лучи дисков без повреждений и деформаций. Осмотрите обод на отсутствие повреждений.

Утечки – проверьте мотоцикл на отсутствие признаков утечки рабочих жидкостей, таких как моторное масло и бензин.

Уровень моторного масла – проверьте уровень моторного масла и долейте его, если это необходимо.

Уровень охлаждающей жидкости - проверьте уровень жидкости и долейте, если это необходимо.

Свет - убедитесь в том, что габаритные огни, стоп-сигнал, сигналы поворотов и приборная панель включаются и работают корректно.

Уровень топлива - проверьте уровень топлива в топливном баке. Дозаправьте при необходимости. Убедитесь, что крышка бака плотно закрыта.

Цепь - проверьте натяжение приводной цепи и ее состояние. При необходимости, выполните регулировку и смазку цепи. Кроме того, проверьте натяжитель цепи и ролик на предмет износа и, при необходимости замените.

Тормоза и шланги - проверьте тормозные шланги на герметичность, отсутствие повреждений и протеканий. Убедитесь в том, что:

- Рычаг и педаль тормоза работают корректно.
- Уровень тормозной жидкости в норме.
- При торможении четко ощущается давление.
- На дисках и колодках отсутствуют потеки масла и воды.

Амортизаторы - при давлении на мотоцикл своим весом амортизаторы срабатывают плавно.

Индикаторы - после запуска двигателя не должны гореть индикаторы: давления масла, неисправности двигателя, температуры охлаждающей жидкости. Индикаторы, контролируемые блоком переключателей на руле, работают корректно.

Зеркала заднего вида - настроены так, что мотоцикл отображается вертикально и объекты в пределах 10 метров сзади и 4 метров в ширину четко видны.

Звуковой сигнал - работает корректно.

Кнопка выключения двигателя - работает корректно.

Боковая и центральная подножка - работают корректно и не деформированы (можно поставить и убрать).

Гайки и болты - проверьте затяжку всех доступных болтов и гаек. Затяните, если это необходимо.

После посадки на мотоцикл проверьте следующие пункты:

Рукоятка газа (акселератора) – проверьте свободный ход рукоятки дроссельной заслонки и отрегулируйте по необходимости. Поверните ручку, чтобы убедиться, что она двигается легко и свободно. Убедитесь, что при отпускании рукоятка автоматически возвращается в исходное положение.

Тормозная система – поочередно выжмите рычаг заднего и переднего тормоза, попытайтесь прокатить мотоцикл. Убедитесь в том, что тормоза работают должным образом.

В соответствии с пробегом и условиями эксплуатации регулярно проводите трехуровневое техническое обслуживание мотоцикла:

Уровень 1 технического обслуживания (от 1 000 км до 2 000 км) - смазка и протяжка соединений.

Уровень 2 технического обслуживания (от 3000 км до 6000 км) - осмотр, регулировка, смазка и протяжка.

Уровень 3 технического обслуживания (от 6 000 км до 10000 км) - общий анализ, очистка, осмотр и регулировка, смазка и протяжка крепежных узлов, замена изношенных деталей и устранение скрытых повреждений.

Для регламентного технического обслуживания рекомендуется обращаться в специализированный сервисный центр для проведения ремонта, ввода в эксплуатацию и технического обслуживания.

3.2 ПОДГОТОВКА К ПОЕЗДКЕ

3.2.1 РЕГУЛИРОВКА ПОЛОЖЕНИЯ РУЛЯ

Настройте руль в соответствии с вашим ростом и посадкой. Если требуется помощь в регулировке, обратитесь за помощью в сервис.



После регулировки руля проверьте, не упираются ли руки в топливный бак при повороте в крайнее левое и правое положения. Если упираются, отрегулируйте руль так, чтобы не было помех, в противном случае управление мотоциклом может усложниться.

3.2.2 РЕГУЛИРОВКА ЗЕРКАЛ

Установите зеркало заднего вида в удобное положение в соответствии с вашим ростом и посадкой за рулем.



Не регулируйте зеркала заднего вида во время поездки, это отвлекает вас от управления мотоциклом.

3.2.3 РЕГУЛИРОВКА ТРОСА ГАЗА (АКСЕЛЕРАТОРА)

Стандартное значение хода ручки дроссельной заслонки от 2 мм до 6 мм.

Если свободный ход ручки 1 (фото 3) дроссельной заслонки больше или меньше стандартного значения, необходимо провести регулировку. Отрегулируйте тяговый трос дроссельной заслонки, вращая регулировочную гайку 3, чтобы добиться правильного свободного хода ручки 1 дроссельной заслонки.

Для регулировки необходимо:

1. Ослабить стопорную гайку 2.
2. Вворачивайте или выворачивайте регулировочную гайку 3 до тех пор, пока не будет достигнут рекомендованный свободный ход.
3. После окончания регулировки необходимо затянуть стопорную гайку 2.



Фото 3. Регулировка троса газа: 1 – ручка газа (акселератора); 2 – стопорная гайка; 3 – регулировочная гайка

ВНИМАНИЕ!

В случае износа стального троса дроссельной заслонки его необходимо заменить. Перед заменой снимите ручку и произведите очистку и смазку ручки и троса.

3.2.4 ПОКРЫШКИ

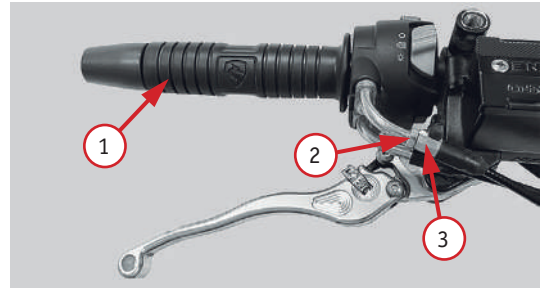

1. Игнорирование рекомендаций данного раздела может привести к несчастному случаю, вызванному выходом из строя покрышек.
2. Перед каждой поездкой проверяйте состояние покрышек и давление в них. При необходимости отрегулируйте давление до нормы. Избегайте перегрузки мотоцикла.
3. Меняйте покрышки, когда их износ становится предельным или на поверхности появляются трещины и вмятины.
4. Используйте покрышки спецификаций и размеров, указанных в руководстве.
5. После установки новых покрышек следует провести балансировку колес.
6. Плохая обкатка новых покрышек может привести к проскальзыванию во время движения и к потере управления. Первое время вы должны передвигаться особенно осторожно. В течение первых 150 км пробега необходимо постепенно увеличивать угол поворота, чтобы достигнуть лучшего сцепления с дорожным покрытием. Во время обкатки избегайте резких ускорений, крутых поворотов и экстренных торможений.

Давление в шинах и нагрузка

Правильное давление в шинах и нагрузка на них являются важными факторами для безопасной эксплуатации мотоцикла. Перегрузка может привести к выходу из строя шины и потере контроля над мотоциклом.

Перед использованием мотоцикла проверьте давление в шинах и загруженность мотоцикла. Во время движения шины нагреваются и давление в них повышается.

Слишком низкое давление в шинах вызовет трудности при повороте, а также ускорит их износ. Если давление в шинах слишком высокое, площадь соприкосновения шины с дорожным покрытием уменьшается и легко потерять контроль над мотоциклом.

1. Меры предосторожности при использовании в холодную погоду:

- Когда температура наружного воздуха ниже минус 10 °С мотоцикл рекомендуется парковать в помещении. При установке мотоцикла рекомендуется не использовать боковую подножку, а использовать центральную подставку, чтобы шины не продавливались под весом мотоцикла. Рекомендуется избегать парковки на льду и на снегу.
- Рекомендуемая температура хранения шин выше минус 5 °С. Перед заменой шины, рекомендуется выдержать ее в течении 24 часов при температуре не ниже 0°С.
- В начале движения в холодную погоду необходимо прогреть шины, для чего нужно ехать со скоростью 40-50 км/ч. После продвижения на 3-5 км, когда температура шин повысится более чем на плюс 30 °С, сцепление с дорожным покрытием улучшится.

Диапазон температур для наилучшего сцепления с дорогой составляет от плюс 40 °С до плюс 60 °С.

2. После длительной эксплуатации шин, на дне канавки протектора появляются волнистые линии.

Это объясняется тем, что прогретая шина обладает хорошим сцеплением за счет внешней потертости. Эта потертость проявляется только на внешней поверхности. Каркас шины искривляется, в некоторых местах резина сжимается, а в других местах она растягивается. Это не распространяется на внутреннюю поверхность шины и не влияет на ее эксплуатацию.

Размер шин и величина рекомендуемого давления воздуха

Шина	Размер	Давление
Передняя шина	120/70-17 M/C;120/70ZR17 M/C(58W)	250 кПа
Задняя шина	160/60-17 M/C;160/60ZR17 M/C(69W)	250 кПа

Предельное значение угла поворота колеса

Предельное рысканье колеса	Радиальное направление	2,00 мм
	Осевое направление	2,00 мм

ВНИМАНИЕ!

1. При слишком высоком давлении в шинах снижается комфортность езды и ускоряется износ различных деталей мотоцикла. Если давление в шинах слишком низкое, то сопротивление качению увеличивается и повышается расход топлива. В серьезных случаях происходит отслоение частей шины, что может привести к ее разрыву.
2. Если ниппель шины пропускает, отремонтируйте или замените его.
3. Регулярно проверяйте и регулируйте колеса в сервисном центре.

Если мотоцикл не используется в течение долгого времени, необходимо снизить давление в шинах.

Состояние шин

Плохое состояние шин и неправильный размер влияют на управляемость и характеристики мотоцикла.

Чрезмерный износ шин может привести к их проколу и потере управления, а также влияет на внешний вид и эксплуатационные характеристики шины. Проверяйте состояние шин и давление перед каждой поездкой. Если на шинах имеются явные повреждения (проколы, трещины или износ до предельного уровня), замените их на новые.



Использование шин, которые не соответствуют рекомендованным характеристикам, может привести к проблемам. Мы настоятельно рекомендуем вам использовать шины, аналогичные установленным в стандартной комплектации данной линейки мотоциклов.

4 ОСНОВНЫЕ ФУНКЦИИ И УПРАВЛЕНИЕ

4.1 ПЕРИОД ОБКАТКИ

ВНИМАНИЕ!

Правильная обкатка мотоцикла - это залог его продолжительной и безотказной работы в будущем, поэтому следует уделять особое внимание правильной эксплуатации транспортного средства в первые часы работы двигателя при обкатке.

Обкатка двигателя

РЕКОМЕНДАЦИИ

1. Избегайте резких разгонов, интенсивного ускорения, и не трогайтесь с места с полностью открытой дроссельной заслонкой.
2. Заранее планируйте понижение передачи при торможении и постоянно держите двигатель в комфортном рабочем состоянии.
3. Не превышайте максимальные обороты двигателя на время обкатки.

После покупки нового мотоцикла пользователи должны обратить внимание на обкатку нового мотоцикла (период обкатки составляет 1000 км пробега, при этом особое внимание необходимо обращать на показания скорости). Качество обкатки нового мотоцикла напрямую влияет на срок службы мотоцикла, поэтому пользователь должен контролировать частоту оборотов двигателя до 6500 об/мин (скорость не более 50 км/ч) в течение первых 1000 км пробега. После завершения обкатки необходимо провести первичное техническое обслуживание, чтобы компенсировать первоначальный незначительный износ, продлить срок службы двигателя и обеспечить наилучшие эксплуатационные характеристики мотоцикла. В период обкатки меняйте моторное масло каждые 300 км пробега. В случае отказа двигателя в период обкатки обращайтесь к местному дилеру или в фирменный сервисный центр.

При пробеге от 1.0 км до 150 км

Во время движения обороты двигателя должны контролироваться на уровне 4000 об/мин, открытие дроссельной заслонки должно составлять около 1/4 от полного поворота рукоятки газа. После поездки в течении одного часа двигатель необходимо остудить в течении 5-10 минут.

При пробеге от 150 км до 500 км

Во время движения обороты двигателя должны контролироваться на уровне 5000 об/мин, открытие дроссельной заслонки должно составлять около 1/2 от полного поворота рукоятки газа. После поездки в течении одного часа двигатель необходимо остудить в течении 5-10 минут.

При пробеге от 500 км до 1000 км

Во время движения обороты двигателя должны контролироваться на уровне 6000 об/мин, открытие дроссельной заслонки должно составлять около 3/4 от полного поворота рукоятки газа.

Указанные рекомендации нужно также соблюдать в течение того же количества пройденного километража после проведения:

- замены поршня;
- замены цилиндра;
- замены поршневых колец;
- замены коленчатого вала или его шатунов.

Во время обкатки чаще переключайте передачи и меняйте обороты двигателя. Не бойтесь выжимать газ, его необходимо полностью проработать.

Обкатка покрышек

Как и в случае с двигателем, обкатка новых шин должна быть правильной, чтобы обеспечить наилучшие результаты. В течение первых 150 км пробега необходимо увеличивать угол поворота, чтобы достигнуть лучшего сцепления с дорожным покрытием. Во время обкатки избегайте резких ускорений, крутых поворотов и экстренных торможений.



Если шины правильно не обкатать, это может привести к заносу или потере контроля во время движения. После замены шин необходимо каждый раз проводить обкатку согласно рекомендациям.

Обкатка тормозной системы

В первые 500 км пробега новые тормозные диски находятся в своем начальном состоянии, и их оптимальный рабочий уровень еще не достигнут. В этот период вам возможно потребуется нажимать на рычаг и педаль тормоза с повышенной силой, контролируя при этом мотоцикл от заноса.

ВНИМАНИЕ!

При обкатке нового мотоцикла обороты двигателя должны время от времени меняться. Не ездите постоянно на одной передаче. Цель состоит в том, чтобы правильно распределить нагрузку на все детали, чтобы они хорошо притерлись.

Пониженная скорость

Работа двигателя на слишком низкой скорости приведет к быстрому износу деталей и плохой отладке механизмов.

Смазка двигателя

Вне зависимости от состояния двигателя (горячий или холодный), перед запуском необходимо дать двигателю достаточное время для работы на холостых оборотах, чтобы масло поступило ко всем частям, требующим смазки.

Плановое первое ТО

Техническое обслуживание после первых 1000 км пробега на новом мотоцикле – одна из самых важных процедур. В этот период все детали двигателя должны пройти тщательную отладку и хорошо притереться. Во время проведения ТО следует отрегулировать и затянуть все крепления, заменить видимые поврежденные детали, удалить загрязнения и потеки масла. Качественный ремонт после первых 1000 километров пробега сможет обеспечить наилучшие показатели вашего мотоцикла и продлит срок его службы.

ВНИМАНИЕ!

Внимательно ознакомьтесь с разделом данного руководства, в котором даются рекомендации по обслуживанию мотоцикла после пробега первых 1000 км.

4.2 ЗАПУСК И ОСТАНОВКА ДВИГАТЕЛЯ



Для вашей безопасности избегайте запуска или работы мотоцикла в закрытом помещении с плохой вентиляцией. Выхлопные газы мотоцикла содержат ядовитый угарный газ, который обладает способностью быстро накапливаться в замкнутом пространстве, вызывая нарушения самочувствия и даже смерть.



Не допускается запускать двигатель при включенной передаче. Это может привести к аварии и, следовательно, к серьезным травмам или смерти.

ВНИМАНИЕ!

1. При запуске двигателя время нажатия на кнопку электростартера не должно превышать 3-5 секунд. Продолжительное удерживание кнопки в пусковом режиме может привести к перегреву цепи запуска. При нескольких безуспешных попытках, пожалуйста, остановитесь и проверьте систему подачи топлива и электрическую цепь.
2. Будьте особенно осторожны при пуске мотоцикла и начале движения в холодную погоду.
3. Избегайте эксплуатации мотоцикла на полную мощность, а также резкого повышения оборотов двигателя до нужного прогрева двигателя. Это может привести к повреждению двигателя. Всегда полностью прогревайте двигатель.

Чем ниже температура окружающего воздуха, тем дольше нужно прогревать двигатель. Хороший предварительный прогрев двигателя способствует лучшей смазке деталей и уменьшению износа внутренних частей и механизмов.

Не оставляйте двигатель работать на холостом ходу надолго. Недостаточное отведение тепла может привести к перегреву двигателя и повреждению его внутренних деталей.

При низких температурах для облегчения запуска можно слегка повернуть ручку газа на себя и одновременно нажать кнопку электростартера.

Смазка внутренних деталей происходит только при работающем двигателе, поэтому не стоит катить мотоцикл на большие расстояния при выключенном двигателе.

После запуска двигателя проверьте, не горит ли индикатор неисправности на приборной панели. Если высвечивается сигнал неисправности, немедленно выключите двигатель и начните проверку.

Всегда следуйте рекомендованным процедурам запуска и остановки двигателя, рассматриваемым ниже.

Запуск двигателя

Убедитесь, что кнопка отключения двигателя находится в положении «».

Для запуска двигателя:

1. Уберите боковую подножку.
2. Убедитесь в том, что ручка газа находится в исходной позиции.
3. Зажмите рычаг сцепления, переведите педаль передач в нейтральное положение «N».
4. Нажмите на правом рулевом блоке кнопку электростартера «», двигатель запустится.
5. Дайте двигателю прогреться.

ВНИМАНИЕ!

Не заводите мотоцикл без топлива и моторного масла.

4.3 УПРАВЛЕНИЕ МОТОЦИКЛОМ

4.3.1 ПОЕЗДКА

ВНИМАНИЕ!

Независимо от того, прогрет ли двигатель после езды или еще находится в холодном состоянии, двигателю нужно дать достаточно времени для работы на холостом ходу. Это позволяет маслу проникнуть во все важные компоненты.

Поднимите боковую подножку, зажмите рычаг сцепления, включите первую передачу, поверните ручку газа на себя и плавно отпустите рычаг сцепления. Мотоцикл начнет движение.

Если вы хотите переключиться на более высокую передачу, сначала разгонитесь, а затем отпустите газ и одновременно с этим выжмите рычаг сцепления, с помощью рычага переключения передач переведите двигатель на более высокую передачу, плавно отпустите рычаг сцепления и добавьте газа.

Переключать передачи необходимо поочередно в соответствии с количеством оборотов двигателя.

Система трансмиссии обеспечивает плавную работу двигателя в нормальном диапазоне скоростей. Передаточные числа тщательно подобраны с учетом характеристик двигателя. Необходимо выбирать наиболее подходящую передачу в соответствии с условиями вождения и никогда не использовать пониженную передачу при движении на высокой скорости. Ни в коем случае не используйте метод полужахания на сцепление для контроля скорости. Перед переключением на пониженную передачу уменьшите скорость движения и уменьшите обороты двигателя. Прежде чем переключиться на повышенную передачу, увеличьте скорость движения и уменьшите обороты двигателя в момент переключения.

При подъеме в гору мотоцикл замедляется в связи с недостаточной мощностью. Следует переключиться на пониженную передачу, чтобы дать двигателю работать в пределах нормальной мощности. При этом переключение должно быть быстрым, чтобы избежать слишком сильного замедления мотоцикла.

При движении вниз по склону мы можем использовать двигатель для усиления эффективности торможения за счет переключения на пониженную передачу. Если использовать только тормоза, они могут перегреться, что снизит тормозную способность.

4.3.2 ТОРМОЖЕНИЕ И ПАРКОВКА

1. Поверните ручку газа от себя, вернув ее в исходное положение.
2. Тормозите, одновременно используя рычаг переднего тормоза и педаль заднего тормоза.
3. При достаточно низкой скорости, вы можете переключиться на пониженную передачу, чтобы уменьшить скорость.

4. Зажав рычаг сцепления, переключите двигатель на нейтральную передачу, а затем полностью остановитесь. После переключения на нейтральную передачу загорится соответствующий индикатор на приборной панели.
5. Если необходимо припарковать мотоцикл на боковую подножку на дороге с пологим уклоном, вы должны переключить трансмиссию на пониженную передачу, чтобы мотоцикл самопроизвольно не покати́лся. Однако при запуске двигателя вы должны перевести коробку передач двигателя в нейтральное положение.
6. Переведите кнопку отключения двигателя на правом блоке переключателей руля в положение «», двигатель остановится.



1. При повышении скорости увеличивается и тормозной путь. Следуя за другими транспортными средствами, сохраняйте достаточную дистанцию, чтобы вы смогли своевременно затормозить.
2. Использование только переднего или заднего тормоза очень опасно, это может вызывать занос и потерю управления. При езде по влажной поверхности и прохождении поворотов будьте особенно аккуратны во время торможения. На неровном или скользком дорожном покрытии при экстренном торможении можно потерять контроль над мотоциклом.
3. Экстренное торможение при прохождении поворота может вывести мотоцикл из-под контроля. В этом случае необходимо тормозить заранее, до прохождения поворота.
4. Во время работы двигателя или сразу после его отключения, температура глушителя очень высока. Чтобы избежать ожогов, пожалуйста, не прикасайтесь к глушителю.
5. Использование только заднего тормоза для торможения ускорит износ тормозной системы, вследствие чего тормозной путь будет постепенно увеличиваться.
6. При движении со средней и высокой скоростью (более 60 км/ч) в экстренной ситуации настоятельно рекомендуется использовать передний и задний тормоз одновременно, чтобы добиться максимальной эффективности торможения и минимального тормозного пути в целях вашей безопасности и безопасности окружающих.

4.3.3 ЗАПРАВКА ТОПЛИВНОГО БАКА

Расход топлива, который указывается в технических характеристиках, рассчитывался при движении с постоянной определенной скоростью. Этот показатель является минимальным значением расхода топлива. Условия вашей эксплуатации могут отличаться от расчетных, поэтому фактический расход топлива может оказаться выше, чем указанное значение.

Нижеприведенные рекомендации помогут вам максимально снизить расход топлива, сохраняя безопасность при вождении.

1. Вождение должно быть плавным и стабильным. Сократите количество резких торможений, повторных запусков двигателя и ускорений, которые быстрее расходуют топливо.
2. Вождение в городских условиях неблагоприятно сказывается на расходе топлива. Частые остановки и разгоны оказывают повышенную нагрузку на двигатель.
3. Мотоцикл обладает оптимальной скоростью для низкого расхода топлива, которая составляет 90 км/ч. При повышении указанной скорости расход топлива будет увеличиваться.
4. Избегайте поездок на короткие расстояния. Расход топлива на первом километре после запуска двигателя более чем в два раза превышает расход топлива в нормальных условиях, поскольку двигатель еще не достиг оптимальной рабочей температуры.
5. Недостаточное давление в шинах увеличивает сопротивление во время езды, что также увеличивает расход топлива.
6. Регулярные проверки и ТО мотоцикла в соответствии с циклами технического обслуживания являются важными аспектами для экономии топлива.

Пожалуйста, не расходуйте топливо в баке до конца и всегда поддерживайте его уровень выше минимального предела.



1. При попадании топлива на окрашенную поверхность его следует немедленно вытереть насухо. Бензин разъедает поверхность краски, делая ее бледной и непрезентабельной.
2. Бензин расширяется при высокой температуре. Переполнение топливного бака приведет к избыточному внутреннему давлению в баке, что спровоцирует возможное выплескивание.

4.3.4 АККУМУЛЯТОРНАЯ БАТАРЕЯ И ПРЕДОХРАНИТЕЛИ

ВНИМАНИЕ!

1. С электрической схемой проводки мотоцикла и номиналами предохранителей в электрических цепях можно ознакомиться в оригинальной инструкции по эксплуатации мотоцикла конкретной модели.
2. Правильно выбирайте предохранители с учетом указанных значений номинального тока. Не используйте в качестве замены алюминиевые или железные провода.
3. Если предохранитель часто перегорает в течение короткого времени, это указывает на неисправность электрической системы. Вам следует немедленно произвести диагностику всей электрической системы мотоцикла.

В данных моделях мотоциклов используется заряженная коллоидная батарея 3 (фото 4) типа YTZ12S-BS (12В/11Ач), либо литиевая батарея HJTX9 (12В/6Ач). Литий-ионная необслуживаемая батарея не требует пополнения электролита во время эксплуатации.

Если напряжение на клеммах батареи ниже 12,5 В, то необходимо снять батарею и зарядить ее.

Блок с предохранителями 5 расположен под сиденьями, в аккумуляторном отсеке. Номинал предохранителей обозначен на элементах.

Предохранители последовательно подключаются ко всем электрическим компонентам мотоцикла. Когда ток превышает заданное значение, предохранитель автоматически срабатывает для защиты аккумулятора и электрических компонентов мотоцикла.



Не используйте предохранители, не соответствующие номиналам. В противном случае это приведет к серьезной неисправности электрической цепи, потере мощности двигателя или даже к возгоранию электропроводки мотоцикла.



Фото 4. Аккумуляторный отсек: 1 – клемма «минус»; 2 – крепление аккумуляторной батареи (АКБ); 3 – аккумуляторная батарея; 4 – колпачок клеммы «плюс»; 5 – блок предохранителей

ВНИМАНИЕ!

1. Запрещается разбирать аккумулятор. Батарея содержит коррозионно-активные вещества, контакта с которыми или загрязнения окружающей среды следует избегать. При случайном попадании на кожу и глаза, следует немедленно промыть их большим количеством воды, после чего обратиться в больницу для диагностики и лечения.
2. При зарядке необходимо обеспечить хорошую вентиляцию и избегать размещения батареи вблизи источников огня. В процессе зарядки литий-ионной батареи, если батарея нагревается, деформируется и возникают другие отклонения от нормы, немедленно прекратите зарядку, отключите зарядное устройство, отсоедините батарею от сети.
Поместите батарею в проветриваемое и открытое место и сообщите специалисту о необходимости проведения работ после того как температура корпуса батареи восстановится до нормальной.
3. Неправильная утилизация отработанных аккумуляторов приводит к серьезному загрязнению окружающей среды. Убедитесь, что отработанные батареи отправлены в специально отведенное для этого место и правильно утилизируют их в соответствии с действующими правилами.

4.3.5 ЭЛЕКТРИЧЕСКИЙ ЗВУКОВОЙ СИГНАЛ

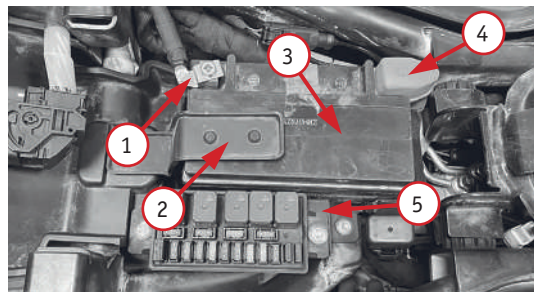
После того, как мотоцикл эксплуатировался некоторое время, гайка крепления и регулировочный винт электрического звукового сигнала 1 (фото 4.1) могут ослабнуть, что приведет к хриплому или тихому звуковому сигналу.

Регулировка звукового сигнала должна производиться в сервисном центре.

ВНИМАНИЕ!

Пользователям не разрешается самостоятельно регулировать крепежную гайку и регулировочный винт электрического сигнала. Это отменяет распространение гарантийного обязательства продавца на технику.



Фото 4.1. Звуковой сигнал – 1

5 ОБСЛУЖИВАНИЕ МОТОЦИКЛА

5.1 ОБЩИЕ ПОЛОЖЕНИЯ

Соблюдение правил проведения технического обслуживания мотоцикла является основным условием обеспечения безопасности. Кроме того, это позволяет увеличить срок службы мотоцикла, добиться максимальной производительности, избежать поломок и получить максимальное удовольствие от вождения.

Данный раздел содержит информацию касательно регламента технического обслуживания мотоцикла, а также подробные инструкции по выполнению операций технического обслуживания. Данная информация призвана облегчить вам задачу поддержания мотоцикла в исправном состоянии. Кроме того, в данном разделе вы найдете важную информацию о мерах предосторожности, данные по горюче-смазочным материалам, а также рекомендации по уходу.

Для безопасной, экономичной и беспроблемной эксплуатации мотоцикла очень важно правильно осуществлять техническое обслуживание. Проведение тщательного осмотра перед поездкой и поддержание мотоцикла в исправном состоянии особо важны, поскольку мотоцикл предназначен для движения по дорогам общего пользования. Чтобы помочь вам осуществлять грамотное техническое обслуживание мотоцикла, данный раздел руководства содержит регламент технического обслуживания. Сервисные интервалы определены, исходя из средних условий эксплуатации. Если мотоцикл эксплуатируется в условиях повышенной влажности или запыленности, сервисные интервалы необходимо сократить.

Регулярное обслуживание воздушного фильтра имеет особое значение для обеспечения длительного срока службы двигателя.

Если мотоцикл опрокинулся или попал в дорожно-транспортное происшествие, обратитесь к официальному дилеру для проведения тщательной проверки всех систем и механизмов, даже если вы сами способны выполнить некоторый ремонт.

Помните, что обязанность выполнения в полном объеме всех видов технического обслуживания лежит на вашей ответственности. Обязательно выполняйте осмотр мотоцикла перед каждой поездкой и следуйте предписаниям регламента технического обслуживания, который приведен в данном разделе.



Ненадлежащее техническое обслуживание или оставленная без внимания неисправность могут стать причиной аварии, в которой вы можете получить серьёзные травмы или погибнуть. Всегда следуйте рекомендациям по осмотру и техническому обслуживанию, изложенным в этом руководстве.

Невыполнение указаний по техническому обслуживанию может стать причиной серьёзной травмы или гибели на дороге.

Ремонтные и сервисные работы проводятся:

- на чистой (вымытой) и обсушенной технике;
- в специальной одежде и перчатках;
- в изолированном от внешней среды помещении и при положительной температуре внутри него. Помещение для производства работ должно быть оборудовано средствами пожаротушения и иметь работоспособную систему вентиляции;
- на твёрдой ровной поверхности, которая обеспечивает надёжную установку мотоцикла. Устанавливайте его, используя боковую подножку или опору, предназначенную для проведения технического обслуживания.

Перед выполнением работ на мотоцикле необходимо:

- остановить двигатель;
- в зимний период времени перемещенную с улицы технику выдержать до температуры рабочего помещения.



Перед началом работ техника должна быть установлена на рабочем месте и надёжно закреплена во избежание возможного падения.



Запрещается отмывать двигатель и другие части техники легковоспламеняющимися жидкостями, такими как бензин и ацетон! Для этого необходимо использовать только специальные жидкости.



Запрещается курить и пользоваться открытым огнем в местах проведения работ! Сварочные (паяльные) работы проводятся в отдельном помещении и только на демонтированных конструктивных элементах.

При проведении работ по обслуживанию важно соблюдать следующие меры безопасности:

- Оксид углерода, который содержится в выхлопных газах, обладает высокой токсичностью. Если вам требуется запустить двигатель, то это следует делать в условиях хорошей вентиляции.
- Возможно получение ожогов от контакта с горячими частями двигателя. Перед началом работ дайте двигателю и системе выпуска остыть.
- Возможно получение травм, вызванных контактом с движущимися частями. Не запускайте двигатель, если это не требуется по инструкции для данной операции.
- Внимательно ознакомьтесь с указаниями по выполнению работ, перед тем как приступить к ним и убедитесь, что в наличии имеется необходимый инструмент и вы владеете соответствующими навыками.

Осмотр перед поездкой и регулярное обслуживание мотоцикла в полном соответствии с регламентом технического обслуживания необходимы для обеспечения его безопасной и безотказной эксплуатации.

Если вы не уверены, что сможете надлежащим образом выполнить эти виды технического обслуживания, доверьте эту задачу официальному дилеру, который обладает всем необходимым для его качественного обслуживания и ремонта. Если вы выполняете техническое обслуживание самостоятельно, используйте только качественные и надежные оригинальные запасные части и расходные материалы.

Перед каждым плановым техническим обслуживанием проводите контрольный осмотр мотоцикла.

Некоторые виды технического обслуживания могут выполняться людьми, обладающими базовыми техническими навыками и располагающими необходимым инструментом. В данном Руководстве приводится перечень работ по этим видам технического обслуживания.

Для проведения других видов технического обслуживания требуется более высокая квалификация и специальные инструменты и оборудование. В этом случае обратитесь к официальному дилеру.

В таблице ниже приведен график регулярного технического обслуживания, ориентироваться следует по месяцам или пробегу в зависимости от того, какое из условий было достигнуто первым. Каждое ТО должно проводиться в соответствии с требованиями, приведенными в таблице.

Если ваш мотоцикл эксплуатировался в суровых условиях, а именно при длительной езде на высокой скорости или в условиях сильных загрязнений, необходимо проводить дополнительное обслуживание, чтобы сохранить надежность мотоцикла. За дополнительными рекомендациями обращайтесь в авторизованный сервис.

Амортизаторы, тормоза и система рулевого управления являются ключевыми элементами и требуют особого и тщательного обслуживания. Чтобы обеспечить безопасность, мы рекомендуем, чтобы все работы по ремонту и ТО всегда выполнялись квалифицированными специалистами.

ВНИМАНИЕ!

1. Первое ТО при достижении 1000 км пробега является обязательной процедурой, которая позволит сделать ваш мотоцикл надежным и достичь наилучших характеристик. Использование неоригинальных запчастей для замены может привести к ускоренному износу мотоцикла и сокращению его срока службы. Для замены используйте только оригинальные запчасти, подходящие для вашей модели мотоцикла.
2. Неправильное техническое обслуживание может привести к негативным последствиям. Чтобы поддерживать ваш мотоцикл в хорошем и работоспособном состоянии, необходимо обращаться за квалифицированным обслуживанием в специализированный сервис.
3. Все отходы, образующиеся после ремонта или ТО, необходимо должным образом утилизировать без вреда для окружающей среды.

График технического обслуживания

Элементы обслуживания	Периодичность обслуживания по пробегу, км			
	После первых 1000 км	Каждые 5000 км	Каждые 10000 км	Каждые 20000 км
Масло в двигателе ¹	Замена	Замена		
Топливный фильтр *			Проверка и замена при необходимости	
Масляный фильтр *	Замена	Замена		
Свеча зажигания *	Замена через каждые 10 000 км пробега или в случае необходимости			
Воздушный фильтр *			Замена	
Дроссельная заслонка			Проверка	
Трос дроссельной заслонки	Проверка / регулировка свободного хода			
Тормозные диски, тормозные колодки *	Проверка	Проверка / Замена при необходимости	Проверка / Замена при необходимости	Проверка / Замена при необходимости
Звездочка приводной цепи *	Проверка / регулировка / смазка через каждые 500 км			
Батарея (АКБ)	Проверка / затяжка	Проверка / затяжка / зарядка		
Покрышки	Проверка/регу- лировка давления воздуха	Проверка/регу- лировка давления воздуха		

Элементы обслуживания	Периодичность обслуживания по пробегу, км			
	После первых 1000 км	Каждые 5000 км	Каждые 10000 км	Каждые 20000 км
Подшипник колеса **	Проверка	Осмотр/смазка	Осмотр/замена смазки	Замена
Подшипник рулевого механизма *		Осмотр/смазка		Замена
Масляная труба высокого давления	Проверьте, не ослаблен ли хомут			Замена
Зазор клапанов	Проверка / регулировка зазора клапанов (через каждые 10 000 км пробега или при необходимости)			
Охлаждающая жидкость	Проверка/долив	Проверка/долив		Замена
Тормозная жидкость	Проверка	Проверка	Проверка	Замена
Крепежные элементы (болты и гайки)	Проверка / затяжка	Проверка / затяжка		

Примечания:

¹ Предварительно прогрейте двигатель перед сливом масла.

* Рекомендуется посетить фирменный специальный сервис для регулярного технического обслуживания.

** Этот пункт относится к смазке колес среднего веса (колес со спицами).

5.2 ЕЖЕДНЕВНАЯ ПРОВЕРКА

Ежедневная проверка включает в себя проведение предпускового осмотра, изложенного в разделе 3.1.

Кроме того, после езды в плохую погоду, после дождя и после мойки необходимо смазать все детали мотоцикла, которые этого требуют. Для безопасного вождения поддержание хорошей смазки рабочих элементов является необходимой операцией для продления срока службы.

РЕКОМЕНДАЦИИ

Используйте высокотемпературную литиевую смазку, за исключением цепи. Цепь необходимо смазывать специальной смазкой для цепей.

5.3 ОБСЛУЖИВАНИЕ АККУМУЛЯТОРА

Аккумуляторная батарея расположена под сиденьем водителя. Перед первым использованием необходимо подсоединить клеммы к положительному и отрицательному полюсам и зафиксировать аккумулятор крепежом.

Снятие аккумулятора:

1. Выключите питание мотоцикла.
2. Снимите сиденье.
3. Освободите крепление аккумулятора.
4. Отодвиньте черный защитный колпачок и отсоедините провод от отрицательной клеммы. Затем отодвиньте красный колпачок и отсоедините провод от положительной клеммы.
5. Извлеките аккумулятор со своего штатного места.

Установка аккумулятора осуществляется в обратном порядке. Обратите внимание, что при подключении к аккумулятору сначала присоединяется положительная клемма, затем отрицательная клемма.

При замене необходимо ориентироваться на тип оригинального аккумулятора и убедиться, что параметры новой батареи соответствуют оригинальным. Использование аккумулятора другого типа может повлиять на производительность и срок службы мотоцикла, а также вызвать неисправности в электрической цепи.

ВНИМАНИЕ!

1. Если вы не планируете использовать мотоцикл в течение длительного времени, снимите аккумулятор и заряжайте его с периодичностью один раз в месяц. Аккумулятор следует регулярно проверять. Если напряжение аккумулятора ниже 12 В, рекомендуется его зарядить. Частая зарядка аккумулятора также сократит срок его службы.
2. Утилизируйте отработанные аккумуляторы и электролит правильно, чтобы не навредить окружающей среде.



1. На мотоциклах данной серии установлены аккумуляторы гелевого типа, не требующие особого обслуживания. Строго запрещено открывать и менять содержимое аккумулятора, доливать электролит или воду. Запрещено хранить аккумулятор в местах, расположенных рядом с источниками высокой температуры или открытого огня.
2. Не допускайте короткого замыкания и неправильного подключения клемм. Это может повредить аккумулятор и электрическую систему мотоцикла, а также может травмировать вас.
3. Если вы почувствовали специфический запах, сильный нагрев, изменение цвета или формы, или любое другое необычное проявление, сразу же остановите движение и снимите аккумулятор с мотоцикла.
4. Аккумулятор гелевого типа является стандартным для мотоциклов. Не применяйте его для других целей, кроме как для запуска мотоцикла.



5. Не роняйте аккумулятор. Это приведет к повреждению корпуса аккумулятора и нарушит его работоспособность. Гелеобразный электролит содержит сильные кислоты. Избегайте попадания электролита на кожу, в глаза и на одежду. Если это произошло, то необходимо сразу же промыть пострадавшее место обильным количеством воды. В тяжелых случаях необходимо сразу же обратиться в ближайшую больницу для получения экстренной помощи.

5.4 ОБСЛУЖИВАНИЕ ВОЗДУШНОГО ФИЛЬТРА

Правильное и своевременное техническое обслуживание воздушного фильтра является очень важным для вашего мотоцикла. Грязный, влажный, изношенный воздушный фильтр позволит грязи, пыли и другим веществам беспрепятственно попадать в двигатель. К воздушному фильтру мотоцикла предъявляются особые требования. Для замены используйте только оригинальный фильтрующий элемент, предназначенный именно для модели вашего мотоцикла.

Фильтрующий элемент воздушного фильтра подлежит более частому обслуживанию или замене при эксплуатации мотоцикла во влажных или пыльных условиях.

Пренебрежение процедурами по уходу за фильтрующим элементом может привести к износу или повреждениям двигателя, дорогостоящему ремонту, падению мощности двигателя, появлению нагара на клапанах и загрязнениям свечи зажигания.

Правильное и своевременное обслуживание воздушного фильтра позволит обеспечить продолжительную и безотказную службу двигателя, а также избежать дорогостоящего ремонта, потери мощности, чрезмерного расхода топлива и других поломок.

Воздушный фильтр расположен за топливным баком, под сиденьем.

Если воздушный фильтр засорен пылью, это увеличит сопротивление входного воздуха, снизит выходную мощность и увеличит расход топлива.



Фото 5.1. Снятие воздушного фильтра: 1 – крышка отсека воздушного фильтра; 2 – фильтрующий элемент

Чтобы проверить и очистить воздушный фильтр выполните следующие действия:

1. Снимите крышку 1 (фото 5.1) воздухоочистителя.
2. Протрите внутреннюю сторону воздушного фильтра чистой сухой тканью. Удалите пыль с помощью сжатого воздуха. Направление воздушного потока должно быть направлено от чистой стороны фильтра к грязной. Если вы будете делать наоборот, то грязь останется в порах.
3. Если фильтрующий элемент 2 поврежден или слишком загрязнен, замените его новым.
4. После очистки или замены, установите фильтрующий элемент 2 и крышку 1 на место и закрепите винтами.

ВНИМАНИЕ!

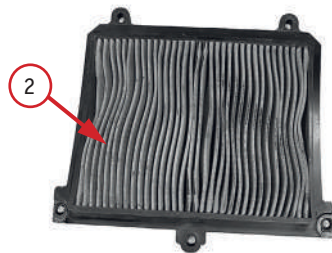
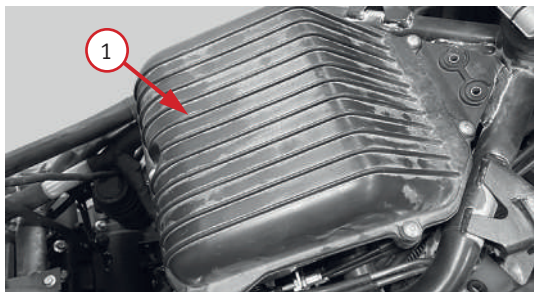
1. При установке фильтрующего элемента его следует установить на посадочное место правильно и надежно зафиксировать. При эксплуатации мотоцикла в районах с сильной пыленностью, срок технического обслуживания фильтрующего элемента должен быть сокращен.
2. Запрещается использовать для очистки фильтрующего элемента чистящие средства такие как бензин, растворитель, кислота, щелочь и органические летучие масла.
3. Если фильтрующий элемент не установлен, мотоцикл нельзя запускать, иначе произойдет чрезмерный износ поршня, поршневого кольца и блока цилиндров.
4. Очистка воздушных фильтров должна производиться регулярно в сервисном центре, специализирующемся на техническом обслуживании и замене фильтрующих элементов.

5.5 СВЕЧА ЗАЖИГАНИЯ

Производителем рекомендуется к использованию свечу зажигания типа LMAR9D-J.

Использование свечи зажигания с неверным калильным числом или неправильным зазором может привести к выходу двигателя из строя. Применение некоторых типов свечей зажигания нерезисторного типа может вызвать неисправность системы зажигания.

На мотоциклах могут применяться свечи с иридиевым покрытием центрального электрода и платиновым покрытием бокового электрода.

При обслуживании свечей зажигания с иридиевым покрытием центрального электрода и платиновым покрытием бокового электрода соблюдайте следующие правила:

1. Запрещается проводить чистку свечей механическим способом. Если электроды покрыты отложениями или грязью, замените свечу.

- Для проверки зазора между электродами используйте только проволочный щуп. Не используйте плоские щупы. Это может привести к повреждению иридиевого и платинового покрытий электродов.
- Запрещается регулировать зазор между электродами. Если зазор не соответствует требованиям, замените свечу.

Осмотр и замена свечи зажигания

- Снимите колпачок высоковольтного провода со свечи зажигания.
- Удалите загрязнения вокруг свечи зажигания и из свечного колодца любым удобным способом. Например, продуйте свечной колодец сжатым воздухом.
- Выкрутите свечу зажигания при помощи свечного ключа соответствующего размера.
- Ориентируясь на фото 5.2, оцените состояние свечи. Если используется новая свеча, необходимо совершить пробную поездку до проведения проверки. На проявление цвета потребуется некоторое время.

Свеча зажигания в норме (светло-коричневый центр)	Обедненная смесь (белый центр)	Переобогащенная смесь (черный матовый нагар)	Загрязненная свеча (черный маслянистый нагар)
			

Фото 5.2. Состояния свечей зажигания

На фотографиях выше видно четыре основных состояния свечи зажигания (слева направо):

- Нормальная/чистая свеча зажигания имеет светло-коричневый центр и не имеет видимых следов износа вокруг электрода.

- Свеча зажигания с ярким белым центром указывает на то, что двигатель работает на обедненной смеси, то есть количество топлива в поступающей смеси существенно ниже необходимого. Эксплуатация мотоцикла на бедной смеси губительна для двигателя мотоцикла, так как приводит к повышению температуры в камере сгорания и детонации, а также чревата прогаром клапанов или поршня. Срочно требуется регулировка качества смеси. Если свеча выглядит так, обратитесь к дилеру.



Фото 5.3. Зазор «А» между электродами свечи зажигания

- Полностью черная, без блеска, свеча зажигания говорит о том, что двигатель работает на обогащенной смеси, то есть количество топлива в поступающей смеси выше необходимого. Работа двигателя на богатой смеси не так губительна для двигателя, как на бедной, но также сказывается на производительности и надежности. Произведите настройку качества смеси как можно скорее, не откладывая данную процедуру.
 - Свеча темно-коричневого или черного цвета, с маслянистым блеском, говорит о загрязнении свечи маслом. Такое состояние свечи говорит о неисправности, в результате которой масло попадает в цилиндр и сгорает вместе с топливом. Подобная неисправность также может сопровождаться густым белым (сизым) дымом из выхлопной трубы. Наличие масла в камере сгорания – не редкость, однако если вы неоднократно сталкиваетесь с подобной проблемой – обратитесь к дилеру.
5. Если свеча имеет нормальный цвет, переходите к шагу 7. Если свеча загрязнена, перейдите к шагу 6.
 6. Если свеча замаслена или на ней отложились продукты сгорания, и нет возможности заменить ее на месте, можно попробовать ее очистить. Например, прокалить на открытом огне (в другом помещении) или воспользоваться растворителем с высокой температурой возгорания. В крайнем случае, можно также использовать щетку из мягкой проволоки или похожий инструмент. Не рекомендуется использовать наждачную бумагу, т.к. велика вероятность повреждения электрода, что может привести к повышенному нагарообразованию. Очистку свечи следует применять только в экстренных случаях. При первой же возможности, замените свечу на новую.

7. Осмотрите электроды на предмет износа и отложений, уплотнительную шайбу на предмет повреждений и изоляцию на предмет трещин. При обнаружении неисправностей произведите замену.
8. Проверьте зазор «А» (фото 5.3) между электродами с помощью проволочного щупа. Если зазор не соответствует требованиям, замените свечу на новую. Рекомендованный зазор: 0,7 – 0,9 мм.
9. Перед установкой свечи на место, убедитесь в том, что резьба свечи очищена от грязи. Чтобы избежать перекоса/повреждения резьбы, вкрутите свечу на место вручную.
10. Используйте свечной ключ соответствующего размера, чтобы надежно затянуть свечу зажигания:
 - Неправильная установка свечи зажигания приведет к повреждению двигателя. Если момент затяжки свечи слишком велик, это также нанесет вред двигателю. Если при установке или замене новой свечи зажигания нет динамометрического ключа, вкручивайте ее до появления сопротивления, а затем затяните на 3/8 оборота (135°). При установке старой свечи вкрутите ее до появления сопротивления, а затем затяните на 1/12 оборота (30°). Однако свечу зажигания следует устанавливать с определенным моментом затяжки.
 - Загрязнения с поверхности свечи могут попасть в двигатель. Момент затяжки свечи зажигания 17,5 Н·м. Поэтому при снятии и установке свечи необходимо закрыть установочное отверстие.
11. Установите колпачок высоковольтного провода на свечу зажигания.

5.6 ЗАМЕНА МОТОРНОГО МАСЛА И МАСЛЯНОГО ФИЛЬТРА

Проверка и замена моторного масла

Используя моторное масло с рекомендованными характеристиками, а также регулярно проводя проверку уровня, долив и замену масла, вы сможете добиться максимального срока службы двигателя.

Даже самое качественное масло имеет ограниченный срок службы. Эксплуатация двигателя на старом или грязном моторном масле, а также при недостаточном его уровне, приведет к выходу двигателя из строя.

ВНИМАНИЕ!

1. Пожалуйста, меняйте масло у дилера или в сертифицированных сервисных центрах.
2. Утилизируйте отработанное моторное масло так, чтобы не нанести вред окружающей среде.
3. Использование неоригинального и нерекомендованного моторного масла может привести к поломке двигателя.
4. Проверка уровня масла, его долив и замена производится только при установке мотоцикла на ровной и твердой поверхности. Это исключит ошибки при контроле уровня масла.
5. Запрещается откручивать болт слива масла, когда двигатель очень горячий, так как это может привести к ожогу тел.



Чтобы предотвратить разбрызгивание горячего моторного масла и возможных повреждений и ожогов, запрещается открывать заливное отверстие при работающем двигателе!

Рекомендации по выбору масла

Классификация по методике API	SG или выше, исключая масла, маркированные на круглой этикетке API как энергосберегающие
Вязкость масла	SN-10W/40
Примерный объем масла	Полный объем: 3,0 л. Объем масла для замены (без снятия фильтра) 2,7 л. Объем масла для замены (со снятием фильтра) 2,8 л.

Моторное масло обеспечивает эффективную смазку деталей двигателя. Оно также помогает двигателю остыть, выступая в роли охлаждающей жидкости. Кроме того, моторное масло также способствует герметизации двигателя, поэтому контролировать состояние моторного масла очень важно.

Если уровень масла будет слишком низким, двигатель будет перегреваться. Двигатель будет поврежден и тогда, когда уровень масла будет слишком высоким, т.к. это вызывает на возрастание внутреннего давления в двигателе с возможностью повреждений масляных сальников.

Регулярно заменяйте моторное масло. Масло меняйте после предварительного прогрева двигателя в течение 3 минут.

1. Выкрутите пробку с щупом 1 (фото 5.4), проверьте визуально, не испорчено ли масло и не имеет ли других дефектов. Одновременно проверьте уровень масла (на щупе имеются риски). Если уровень масла не соответствует необходимому, долейте моторное масло до уровня выше нижнего уровня и ниже верхнего уровня.
2. Если необходимо произвести замену масла, выполните следующие действия:
 - Подставьте под днище двигателя емкость для сбора масла.
 - Выкрутите болт слива масла 2 (фото 5.5) и слейте масло полностью.
 - Закрутите болт слива масла 2 (момент затяжки 25-30 Н·м).
 - Залейте моторное масло до максимального уровня.



Фото 5.4. Пробка с щупом контроля уровня масла 1



Фото 5.5. Болт слива масла 2

Контроль уровня масла и долив

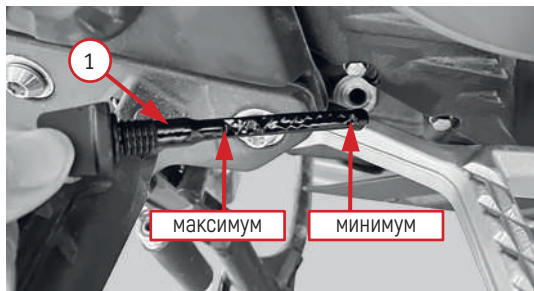
1. Выкрутите масляную пробку 1 (фото 5.4) на правой крышке, добавьте рекомендованное масло. Следите за уровнем масла при его добавлении и прекратите заправку, когда уровень масла достигнет уровня «МАКСИМУМ».
- В завершение установите пробку 1 и затяните ее.
2. Запустите двигатель и дайте ему поработать в течение нескольких минут, после чего проверьте, нет ли утечки масла.
3. Выключите двигатель и подождите несколько минут, прежде чем проверять уровень масла. Уровень масла должен находиться между отметкой «МАКСИМУМ» и «МИНИМУМ» на масляном щупе.

1. Заменяйте масляный фильтр через каждые 10000 км пробега или 250 часов эксплуатации.
2. Выкрутите масляный фильтр 3 (фото 5.6) и дайте стечь остаткам масла.
3. Нанесите немного масла на уплотнительное кольцо нового фильтра, затем установите фильтр и затяните его с моментом 17,2 Н·м.
4. Запустите двигатель и проверьте, нет ли утечек масла.
5. Выждите 5-10 минут и проверьте уровень масла.

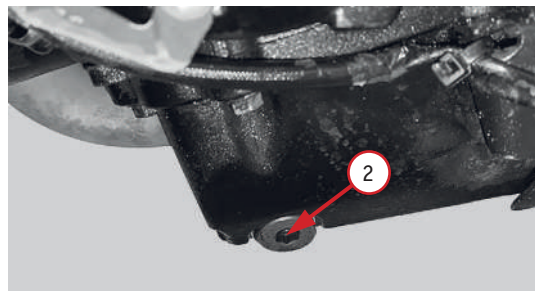

Фото 5.6. Замена масляного фильтра 3

5.7 ОБСЛУЖИВАНИЕ СИСТЕМЫ ОХЛАЖДЕНИЯ

Для мощных и высокооборотистых двигателей применяется система жидкостного охлаждения. Она предназначена для отвода тепла от двигателя с помощью рубашки охлаждения, встроенной в цилиндр и головку цилиндра.

Грамотное техническое обслуживание системы будет способствовать безотказной работе двигателя и позволит предотвратить замерзание, перегрев и коррозию двигателя.

РЕКОМЕНДАЦИИ

Используйте высококачественную этиленгликолевую охлаждающую жидкость с содержанием ингибиторов коррозии, специально предназначенную для использования в алюминиевых двигателях. Необходимая информация об охлаждающей жидкости указана на упаковке с жидкостью.

ВНИМАНИЕ!

1. Система охлаждения мотоцикла заполнена на сборочном предприятии 50% раствором антифриза и дистиллированной воды. Такая охлаждающая жидкость рекомендуется для большинства температурных условий и обеспечивает хорошую защиту от коррозии.

При концентрации антифриза менее 40% невозможно обеспечить достаточную защиту системы охлаждения от коррозии. Не рекомендуется увеличивать концентрацию антифриза, поскольку это приведет к снижению эффективности системы охлаждения. Охлаждающая жидкость с высокой концентрацией антифриза (до 60 %) должна применяться исключительно в условиях минусовых температур. Регулярно проверяйте систему охлаждения, если мотоцикл эксплуатируется в зимнее время в условиях минусовых температур. Заводом - изготовителем используется антифриз синего цвета.

2. Обращайте внимание на дату производства антифриза, срок годности при нормальной температуре составляет 2 года. Срок хранения при нормальной температуре - 2 года.
3. Проверка, замена и долив охлаждающей жидкости производятся только при установке мотоцикла на ровной и твердой поверхности. Это исключит ошибки при контроле правильности уровня жидкости.



1. Проверяйте уровень охлаждающей жидкости перед каждым выездом! Проверку уровня следует проводить на холодном двигателе. Не открывайте крышку радиатора на горячем двигателе, так как это может привести к ожогу!
2. Храните охлаждающую жидкость в недоступном для детей месте! Охлаждающая жидкость токсична. При попадании охлаждающей жидкости в глаза, немедленно промойте глаза большим количеством воды и обратитесь за консультацией к врачу!



Фото 5.7. Замена охлаждающей жидкости: 1 – крышка радиатора; 2 – крышка бачка; 3 – бачок



1. Не открывайте крышку расширительного бачка при высокой температуре двигателя, иначе под высоким давлением разогретый антифриз может выплеснуться наружу и обжечь окружающих.
2. Этиленгликоль является органическим растворителем, который не должен попадать на лакокрасочную поверхность или на тело человека. Если на вас случайно попал этиленгликоль, пожалуйста немедленно промойте пораженное место чистой водой и обратитесь в ближайшую больницу для оказания медицинской помощи.

1. При заливке антифриза откройте крышку радиатора 1 (фото 5.7) для сброса давления в системе, когда двигатель остыл.
2. Откройте крышку 2 расширительного бачка.
3. Залейте антифриз в расширительный бачок 3. При этом необходимо следить за отметкой уровня жидкости в бачке, которая обычно нанесена на верхней части бачка. Обычно это составляет $2/3$ от объема бачка 3.

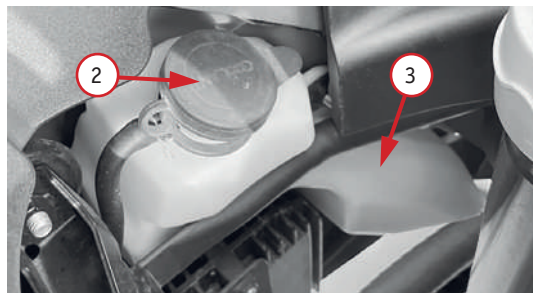
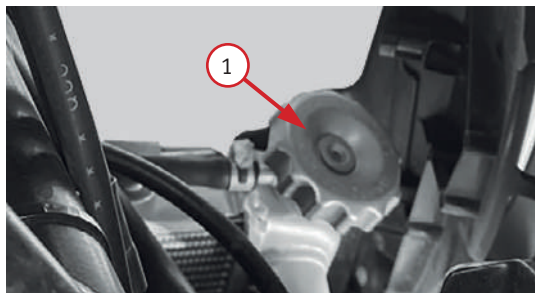
РЕКОМЕНДАЦИИ

1. В течении первого года эксплуатации мотоцикла рекомендуется контролировать и доливать антифриз.
2. После одного года эксплуатации рекомендуется полностью заменять антифриз.
3. Антифриз следует применять в разведенном состоянии в соответствии с внешней температурой воздуха.



Из-за различного состава нельзя смешивать друг с другом разные типы охлаждающих жидкостей.

5.8 ПРОВЕРКА И РЕГУЛИРОВКА ЗАДНИХ И ПЕРЕДНИХ ТОРМОЗОВ

Тормозная жидкость является важным элементом в гидравлической тормозной системе, средой для передачи мощности. Тормозная жидкость должна быть эффективна при высоких и низких температурах, обладать хорошей текучестью, а также оказывать противокоррозионное действие. Важно подобрать правильную тормозную жидкость.

ВНИМАНИЕ!

В системе используется тормозная жидкость класса DOT 4.

Стандартное значение хода переднего тормозного рычага от 10 мм до 20 мм.

Стандартное значение хода педали заднего тормоза от 20 мм до 30 мм.

Проверка уровня тормозной жидкости

Если уровень тормозной жидкости слишком мал, в тормозную систему может попасть воздух, что значительно снизит эффективность торможения. Важно регулярно проверять уровень тормозной жидкости. Если тормозная жидкость использовалась непрерывно более 2 лет, она испорчена из-за длительного срока службы. Ее следует заменить.

Пожалуйста, утилизируйте отработанную жидкость так, чтобы не нанести вред окружающей среде.



Фото 5.8.1. Бачок тормозной жидкости задних тормозов: 1 – крышка бачка; 2 – винты крепления крышки бачка



Фото 5.8.2. Бачок тормозной жидкости передних тормозов

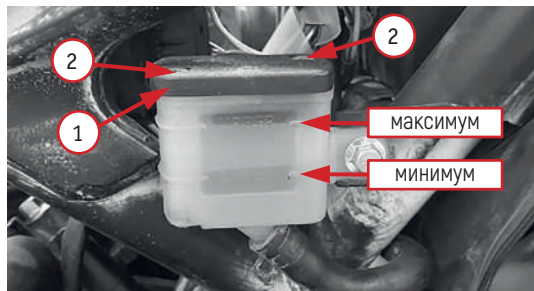

Пролитая тормозная жидкость способна повредить пластиковые и окрашенные поверхности. Также она повреждает резиновые компоненты.

Тормозная жидкость может вызывать раздражение кожи. Избегайте контакта с кожей и глазами. Если тормозная жидкость попала в глаза, промойте большим количеством воды и обратитесь к врачу.

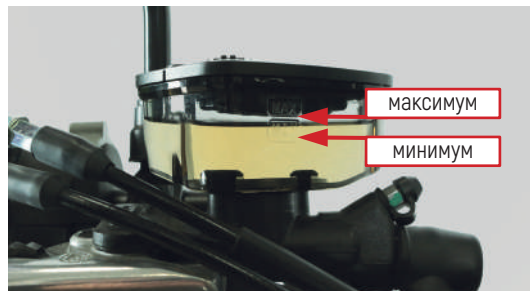
При открывании крышки бачка тормозной жидкости примите меры предосторожности: перед открыванием необходимо убедиться в том, что бачок находится в горизонтальном положении.

Тормозная жидкость гигроскопична, поэтому для замены используйте тормозную жидкость, поставляемую только в герметичных емкостях. Не смешивайте различные типы тормозных жидкостей, они могут быть несовместимы и эффективность тормозной системы будет снижена.

РЕКОМЕНДАЦИИ

Когда необходимо долить тормозную жидкость, самостоятельное вскрытие тормозного цилиндра может привести к попаданию воздуха и влаги, что значительно ухудшит эффективность тормозной системы.

В этом случае обратитесь к дилеру или в сервис.

Долив тормозной жидкости

Уровень жидкости не должен превышать верхнюю отметку «МАКСИМУМ» (фото 5.8.1 и 5.8.2). Когда уровень опускается ниже отметки «МИНИМУМ», необходимо долить тормозную жидкость.

Будьте осторожны, т.к. тормозная жидкость в определенной степени вызывает коррозию. При попадании на краску или пластиковую поверхность она может испортить внешний вид мотоцикла.

Порядок доливания жидкости:

1. Очистите всю грязь и пыль с крышки 1 (фото 5.8.1).

2. Выкрутите винты 2 и аккуратно снимите крышку 1. Будьте осторожны, чтобы не повредить резиновую диафрагму, которая находится под крышкой.
3. Залейте в резервуар тормозную жидкость до отметки максимального уровня. Не допускайте перелива. Всегда используйте жидкость из запечатанной бутылки.
4. Установите на место диафрагму и крышку бачка 1. Затяните винты 2 с моментом 1 Н·м.
5. Выжмите рычаги тормозов, чтобы убедиться, что тормоза работают должным образом.
6. Проверьте тормозные шланги и суппорты на наличие утечек.

5.9 ОБСЛУЖИВАНИЕ ЦЕПИ

Для данной линейки мотоциклов используется роликовая цепь привода с сальниками круглого сечения на каждом валике в специальной смазке.

Проверяйте цепь перед каждой поездкой и регулируйте натяжение при необходимости. Убедитесь в отсутствии следующих проблем:

1. Выявлено ненадежное звено, шатающийся валик.
2. В наличии ржавые пластины звеньев.
3. Движение звеньев затруднено.

Износ цепи влечет за собой износ звезд (рисунок 2). Убедитесь в отсутствии следующих проблем:

1. Звезда чрезмерно изношена.
2. Зубья сломаны или повреждены.

При наличии проблем с цепью или звездами обратитесь к дилеру или в сервис.



Рисунок 2. Износ звезд

Очистка и смазка приводной цепи



Никогда не используйте бензин или растворитель для очистки цепи. Кроме опасности воспламенения, эти вещества повреждают сальники звеньев.

Наличие загрязнений на цепи влияет на ее срок службы. Необходимо регулярно чистить и смазывать цепь. Поскольку на валиках звеньев цепи есть уплотнительные кольца и смазка, неправильная обработка может повредить эти детали, что также сократит срок службы цепи.

Не используйте металлическую щетку для чистки цепи.

После очистки протрите цепь, чтобы избавиться от остатков воды или моющего средства, полностью высушите цепь перед смазкой.

Используйте специальную смазку для цепей, чтобы равномерно покрыть внутренние и внешние пластины звеньев цепи. После завершения уберите излишки смазки.

Некоторые смазки для цепей содержат растворители и добавки, которые могут повредить уплотнительные кольца. Пожалуйста, используйте специальную смазку для цепей с сальниками.

ВНИМАНИЕ!

1. Для очистки цепи используйте воду или моющее средство с нейтральной средой.
2. Не используйте мойки высокого давления для очистки цепи.

Регулировка цепи привода

Цепь не должна быть слишком ослаблена или чересчур натянута.

Если цепь сильно провисает, легко может возникнуть ситуация, когда цепь слетает со звезды, и это может привести к аварии.

Сильное натяжение цепи не только повлияет на срок ее службы, но и увеличит сопротивление при переключении передач.

Правильное измерение натяжения цепи показано на рисунке 3.

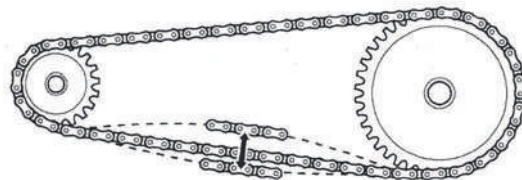

25-40 мм

Рисунок 3. Натяжение цепи



Перед тем как приступить к регулировке приводной цепи, убедитесь, что мотоцикл установлен на ровной поверхности, а его двигатель заглушен.

РЕКОМЕНДАЦИИ

В целях вашей безопасности демонтаж или замену цепи производите силами сервиса официального дилера.

ВНИМАНИЕ!

Цепь привода изготавливается из специальных материалов. Для замены необходимо выбирать цепь с теми же характеристиками, что и в оригинальной комплектации. Использование других типов цепи может нанести вред элементам мотоцикла.

5.10 КОЛЕСНЫЕ ДИСКИ И ОБСЛУЖИВАНИЕ ПОКРЫШЕК

В процессе эксплуатации очень важно контролировать и проверять геометрию колеса. Нарушенная геометрия колеса может вызвать неустойчивость мотоцикла на высоких скоростях и последующую потерю управления.

Проверка состояния колесных дисков

1. Проводите оценку состояния ободьев колес перед каждой поездкой.
2. Проверьте биение обода. Поднимите поочередно каждое колесо от земли и медленно прокрутите его. Если биение обода заметно, для исправления обратитесь к официальному дилеру.

Установка отличных от рекомендованных производителем покрышек и их плохое состояние сильно влияют на безопасность вождения и эксплуатацию мотоцикла.

Давление

Отличающееся от нормы давление в покрышках сократит срок их эксплуатации. Низкое давление затрудняет прохождение поворотов и ускорит износ. Слишком высокое давление в покрышках уменьшит площадь соприкосновения между колесом и дорожным покрытием, что может спровоцировать скольжение и потерю управления.

Давление в покрышках прямо пропорционально температуре. Следовательно, давление в холодном состоянии можно корректировать только тогда, когда температура покрышек в основном соответствует температуре окружающей среды.



1. Неправильное давление в покрышках повлияет на управляемость мотоцикла и может привести к аварии.
2. Перегрузка может привести к выходу из строя покрышки и потере контроля над мотоциклом.
3. Проверяйте давление в покрышках не менее одного раза в месяц.
4. Чрезмерно изношенные покрышки легко проколоть, что может привести к потере контроля во время движения.

Ремонт покрышки

Чтобы заделать маленькое отверстие в покрышке, снимите ее с обода и заклейте изнутри. Не ставьте заплатки на внешней стороне, т.к. при высокой скорости центробежная сила будет негативно воздействовать на место ремонта.

В течение 24 часов после ремонта не развивайте максимальную скорость.

Если покрышка повреждена сбоку или поврежденная часть составляет больше 6 мм, то она не подлежит ремонту.

Регулярно проверяйте состояние покрышек. Если на них имеется множество явных повреждений, царапин или превышен износ, необходимо установить новые покрышки.

Замена покрышки

При замене покрышек не допускайте того, чтобы на мотоцикле были установлены покрышки разных брендов, моделей, рисунков и разной степени новизны.

После замены необходимо провести проверку и корректировку динамической балансировки. При плохом динамическом балансе эксплуатационные характеристики мотоцикла будут снижены, а износ шин будет неравномерным.

Покрышки, установленные на мотоциклах данной линейки, прошли строгие испытания и проверки. Они соответствуют требованиям эксплуатации на большинстве дорог. Непроверенные покрышки не смогут гарантировать адаптивность и безопасность.

Бескамерная покрышка уплотнена в месте контакта между ободом колеса и бортом покрышки.

Во избежание утечки воздуха для разборки и установки бескамерных шин требуются специальные инструменты и оборудование.

Пожалуйста, доверьте замену шин дилеру или проверенному сервису. У них есть необходимое оборудование и подготовленные квалифицированные специалисты.

5.11 ТОРМОЗНЫЕ КОЛОДКИ

Предельный износ тормозных колодок (фото 5.9) можно определить по канавкам на фрикционном слое. Если они стерты до предела, необходимо заменить обе пары колодок.

Замена тормозных колодок

Замена тормозных колодок предусматривает снятие переднего и заднего колес, поэтому, для производства этих работ обращайтесь к дилеру или в сервис. Передние и задние колодки необходимо заменять попарно. Если менять по одной пластине, это вызовет разбалансировку при торможении, что приведет к аварии.

В процессе замены не допускайте попадания масла и различных загрязнений на поверхность тормозных колодок или на тормозной диск. Если это произошло, обязательно очистите поверхность, иначе эффективность торможения будет понижена.



Фото 5.9. Определение износа тормозных колодок



1. Если не выполнять проверку и обслуживание тормозов, не менять вовремя тормозные колодки или пренебрегать рекомендациями по замене, это может привести к возникновению несчастных случаев. Если тормозные колодки необходимо заменить, пожалуйста, доверьте эту работу квалифицированному специалисту.
2. Если после технического обслуживания или замены тормозной системы не провести обкатку, то эффективность торможения будет низкой, что повлечет аварию. Необходимо несколько раз подряд зажимать рычаг и педаль тормоза, пока элементы тормозной системы не будут отлажены.

ВНИМАНИЕ!

1. Если вы замените только одну пару тормозных колодок, это может привести к тому, что торможение будет неравномерным. Необходимо заменять все тормозные колодки одновременно.
2. Если тормозные колодки установлены неправильно, не нажимайте на рычаг или педаль тормоза. Иначе поршень будет с трудом возвращаться в исходное положение, что может привести к утечке тормозной жидкости.
3. После замены колодок несколько раз проверьте работу рычага тормоза и педали, а также проверьте, эффективно ли колодки сжимают тормозной диск. Проверьте величину свободного хода рукоятки тормоза и педали тормоза на соответствие рекомендованным значениям.

5.12 КОНТРОЛЬ ПОДШИПНИКОВ РУЛЕВОЙ КОЛОНКИ

Вывесите переднее колесо мотоцикла, установив мотоцикл на подставку, поверните руль вправо, а затем влево. Руль должен поворачиваться легко и плавно, без закусываний и посторонних звуков.

1. Встаньте перед мотоциклом. Возьмитесь за вилку (в районе передней оси) и потяните вилку по направлению к двигателю и обратно несколько раз (см. рисунок 4). Если подшипники изношены, вы почувствуете люфт или даже услышите щелчок / глухой удар.
2. Если при повороте руля ощущается небольшое сопротивление, без закусывания и посторонних звуков, или присутствует незначительный люфт при покачивании вилки, то, возможно, требуется регулировка подшипников рулевой колонки.
3. Если руль при повороте закусывает или в рулевой колонке имеется значительный люфт, это может указывать на износ подшипников. Для замены подшипников рулевой колонки обратитесь к официальному дилеру.



Рисунок 4. Проверка рулевой колонки



Перед тем, как приступить к регулировке подшипников рулевой колонки, убедитесь, что мотоцикл установлен на ровной поверхности, а его двигатель заглушен.

5.13 ЗАМЕНА ЛАМП СВЕТОВЫХ СИГНАЛОВ

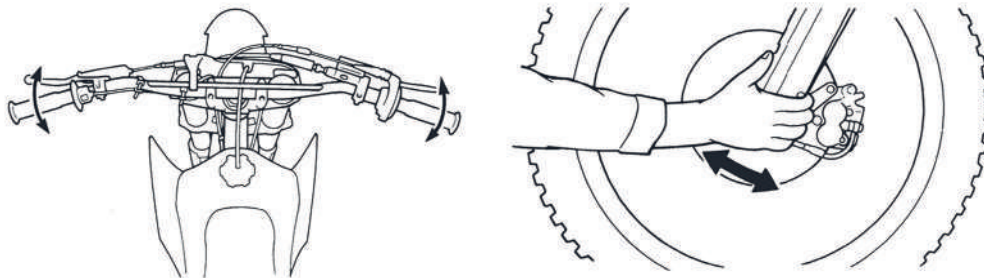
Отсутствие световых сигналов (света фар, поворотных и габаритных огней) повышает опасность передвижения по дорогам, так как участники дорожного движения могут не заметить вашего передвижения и маневров. Это будет способствовать возникновению аварийных ситуаций.

Перед поездкой обязательно проверяйте работу световых приборов и при необходимости своевременно производите замену вышедших из строя ламп и других элементов.

Если лампы в фарах, габаритных огнях, поворотных огнях, стоп-сигнале и подсветке номера повреждаются, их необходимо заменить.



При замене ламп световых сигналов используйте лампы таких же типов и аналогичных мощностей, иначе электрические цепи будут перегружены или лампа сразу сгорит. Проводка питания рассчитана только на мощность установленных элементов. При превышении этих параметров возможно оплавление и возгорание проводов.

5.14 МОЙКА И УХОД ЗА МОТОЦИКЛОМ

Регулярный уход за мотоциклом позволит ему дольше выглядеть новым. Чистый мотоцикл легче обслуживать и осматривать.

Одновременно с очисткой мотоцикла производится поиск повреждений, изношенных компонентов и протечек топлива или масла.

Для очистки мотоцикла вы можете использовать следующие средства:

- вода;
- водный раствор мягкого моющего средства;
- мягкие аэрозоли, а также очищающие средства и полироли;
- мягкие аэрозоли, а также ополаскивающие очищающие средства/ обезжириватели с водой.



Перед началом работ техника должна быть установлена на рабочем месте и надежно закреплена во избежание возможного падения.

ВНИМАНИЕ!

Вода или воздух под высоким давлением могут повредить некоторые части мотоцикла. Никогда не мойте мотоцикл с включенным двигателем. Всегда смазывайте приводную цепь после мойки и полного высыхания мотоцикла.

Не применяйте жёсткие очищающие средства и химические растворители, которые способны повредить металл, окрашенные поверхности и пластиковые детали мотоцикла.

Перед проведением очистки дайте двигателю и системе выпуска остыть.

Для мойки мотоцикла рекомендуется применять садовый шланг. Струя воды под высоким давлением на автомойке или из мойки высокого давления способна повредить некоторые компоненты мотоцикла. Вода под давлением способна проникнуть в уплотнения осей подвески и подшипники колес или рулевой колонки, вытесняя смазку и заноса грязь.

Если для чистки использовать струю воды под высоким давлением, избегайте попадания воды на следующие части мотоцикла:

- замок зажигания;
- свеча зажигания;
- замок топливного бака;
- инжектор;
- дроссельная заслонка;
- тормозные цилиндры;
- приборная панель;
- блоки переключателей;
- аккумуляторный отсек и электрические компоненты мотоцикла.

Мойка мотоцикла с применением мягкого моющего средства

1. Тщательно смойте грязь с мотоцикла слабой струей холодной воды.
2. Наполните ведро холодной водой. Добавьте мягкое моющее средство, например, средство для мытья посуды либо специальное средство, предназначенное для мытья автомобилей или мотоциклов.
3. Промойте мотоцикл губкой либо мягким полотенцем.
4. По мере мытья осматривайте мотоцикл на предмет наличия сильных загрязнений. При необходимости используйте мягкий очиститель/обезжириватель, предназначенный для удаления сильных загрязнений.
5. Для очистки рамы не применяйте металлизированную губку. Это может привести к повреждению поверхности рамы.
6. Промойте мотоцикл большим количеством воды для удаления остатков моющего средства.

7. Протрите мотоцикл ветошью либо мягким полотенцем.
8. Смажьте приводную цепь. Это предохранит ее от коррозии.
9. Запустите двигатель и дайте ему несколько минут поработать на холостом ходу. Нагрев двигателя поможет удалить влагу.
10. В качестве меры предосторожности, некоторое время после мойки мотоцикла следует передвигаться с низкой скоростью и выполнить несколько циклов торможения. Это способствует восстановлению эффективности тормозов.
11. После мойки возможно запотевание внутренней поверхности рассеивателя фары. Через некоторое время запотевание должно исчезнуть.

Смазка после мойки

Для предотвращения развития ржавчины и коррозии после мытья мотоцикла необходимо выполнить определенные действия.

Вымыв и высушив мотоцикл, необходимо защитить открытые металлические поверхности от коррозии нанесением ингибитора коррозии. Сняв и тщательно промыв в негорючем растворителе приводную цепь и звездочки, нанесите смазку. Перед смазкой тщательно удалите с приводной цепи загрязнения и влагу.



Ездить на мотоцикле с мокрыми тормозными дисками или колодками очень опасно. Вода на поверхности тормозного диска значительно уменьшает эффективность торможения, что может стать причиной аварии. После мойки мотоцикла необходимо проверить работу тормозной системы на малой скорости и просушить колодки.

6 ОБЩИЕ РЕКОМЕНДАЦИИ

При возникновении проблем во время поездки, первое, что вы должны сделать – это остановиться как можно скорее, соблюдая меры предосторожности. В случае, если вы слышите необычный шум из двигателя, у вас спустило колесо или Вы заметили иные неполадки – не продолжайте движение до их устранения, так как в ином случае вы поставите работоспособность мотоцикла и собственную безопасность под угрозу.

После остановки не жалейте времени, чтобы как можно внимательнее осмотреть мотоцикл и определить источник проблемы. Всегда учитывайте все возможные варианты, прежде чем принять решение. Иногда проблема может быть относительно небольшой и может быть исправлена на месте, если у вас есть соответствующие инструменты, расходные материалы и навыки, необходимые для этого. Кроме того, часто можно обойтись временным решением, чтобы доехать до сервиса, где вы сможете получить квалифицированную помощь и/или расходные материалы.

Если проблема окажется более серьезной или вы не обладаете необходимыми инструментами, расходными материалами или навыками, самым разумным решением будет добраться до ближайшего сервиса или дома любым безопасным способом.

Какой бы ни была проблема, всегда следуйте инструкциям, приведенным ниже:

1. Всегда ставьте безопасность на первое место.
2. Если у вас есть необходимые инструменты, расходные материалы и навыки для временного устранения неполадок, не забудьте провести полноценный ремонт как можно скорее.
3. Не продолжайте поездку, если вы получили травму или если ваш мотоцикл находится в неисправном состоянии. Следуйте рекомендациям по конкретным проблемам.

Если спустило колесо

Если во время поездки у вас спустило колесо, то решение возникшей проблемы следует начать с оценки тяжести повреждения покрышки и/или внутренней камеры, а также имеющихся в наличии инструментов и расходных материалов. Если прокол незначителен, для временного ремонта используйте аэрозольный герметик, чтобы запечатать прокол колеса.

Если вы не можете восстановить спущенное колесо на дороге, необходимо вызвать помощь. Не ездите на спущенной шине – это может привести к аварии.

В случае аварии

Личная безопасность является основным приоритетом после аварии. Если вы или кто-то другой был ранен, оцените тяжесть травм и определите, является ли продолжение поездки безопасным. Если вы не можете продолжить поездку, попросите вызвать помощь. Не продолжайте поездку, рискуя получить дополнительные травмы, или если ваш мотоцикл был выведен из строя.

Если вы способны продолжить поездку, внимательно осмотрите мотоцикл на наличие повреждений. Проверьте затяжку гаек и болтов, рычаги управления, тормоза и колеса. Если есть незначительные повреждения или вы не уверены в степени возможных повреждений, ездайте медленно и осторожно.

Иногда повреждения от аварии могут быть скрыты или не сразу бросаются в глаза. После того, как вы вернетесь домой, тщательно осмотрите мотоцикл и устраните любые проблемы, которые найдете. Кроме того, убедитесь, что дилер осмотрел раму и подвеску после серьезной аварии.

Прочие неполадки

Приводная цепь, замок цепи, проводка, тормозная система и другие компоненты могут повредиться при езде по неровной и каменистой поверхности. Как уже упоминалось ранее, ремонт будет зависеть от вида поломки, инструментов, расходных материалов и личных навыков.

1. Если приводная цепь слетела по причине поврежденного замка цепи, необходимо установить новый замок. Стоит учесть, что вы не сможете устранить неисправность на месте, если цепь была сломана или получила серьезные повреждения в момент обрыва.
2. При повреждении любого из компонентов передней тормозной системы, вы можете доехать до ближайшего сервиса, используя задний тормоз. Соответственно, если повреждена задняя тормозная система, можно доехать, используя передний тормоз.
3. Если вы повредили трос газа или какой-либо другой важный компонент, продолжать движение на мотоцикле может быть небезопасно. Тщательно оцените ущерб и проведите ремонтные работы, если можете. Если у вас есть сомнения на счет безопасности – лучше перестраховаться и воздержаться от езды.

7 ПОЛОЖЕНИЕ О ГАРАНТИИ

Общие положения

Продавец гарантирует, что качество транспортного средства соответствует характеристикам завода-изготовителя (Приложение Г).

В целях соблюдения гарантийных обязательств, Покупатель обязуется в течении 30 (тридцати) календарных дней передать Продавцу подписанный Сторонами Акт приема-передачи транспортного средства.

На транспортное средство устанавливается гарантийный срок эксплуатации - 36 (тридцать шесть) месяцев или 25000 км с момента продажи, при соблюдении условий:

- подписанный Сторонами Акт приема-передачи передан Продавцу;
- транспортное средство своевременно проходило плановое техническое обслуживание в авторизованном сервисном центре.

Продавец обязуется оказывать сервисную поддержку в течение всего гарантийного срока эксплуатации техники.

Продавец гарантирует, что во время гарантийного периода все детали, узлы и агрегаты, неисправные в результате производственного брака или дефекта материала, будут бесплатно отремонтированы или заменены.

Продавец оставляет за собой право заменить неисправную технику, либо заменить неисправную часть исправной, с сохранением срока гарантии, в соответствии с действующими положениями законодательства Российской Федерации.

Гарантия не распространяется:

1. На детали и системы двигателя, вышедшие из строя в результате перегрева, воздействия воды, масляного голодания, длительной работы на предельных режимах и других причин, не предусмотренных Руководством по эксплуатации, при исправных системах охлаждения и смазки.
2. На детали и системы двигателя, подвергающиеся износу, который зависит от:
 - качества топлива и смазочных материалов,

- состояния фильтров и питающих трубопроводов, попадания посторонних предметов в двигатель,
 - состояния узлов и деталей, обеспечивающих безаварийную работу двигателя и других агрегатов, которые должны были быть проверены при периодических осмотрах, предусмотренных данным Руководством по эксплуатации,
 - интенсивности условий эксплуатации и стиля вождения владельца ТС.
3. На расходные детали и детали, подвергающиеся износу, зависящему от стиля, интенсивности и условий эксплуатации – тормозные колодки, тормозные диски, шины колес, патрубки, шланги, тросы, амортизаторы, сиденья, аккумулятор, подшипники, резинотеталлические соединения, пыльники, зеркала, педали и рычаги, багажник и его крепления, диски колес, покрышки и камеры колес, ремень, элементы защиты, предохранители, свечи зажигания, фильтры, заправочные жидкости, прокладки различных типов, расходные материалы. Тем не менее, указанные детали могут быть заменены по гарантии, если будет установлено, что неисправность была вызвана дефектом производства и/или дефектом материала детали.
 4. На любые повреждения ТС, возникшие в результате преодоления водных преград или загрязнения деталей и узлов (без своевременной очистки), или наезда на препятствие.
 5. На ТС, на котором была заменена (отключена) приборная панель, или на котором показания пройденного расстояния невозможно прочитать, либо показания были скорректированы (при отсутствии отметки в разделе «Особые отметки», Приложение Д).
 6. На ТС, которые подвергались ремонту (в т.ч. самостоятельному) вне авторизованного сервисного центра, неквалифицированному и некачественному ремонту, либо ремонту без письменного разрешения АСЦ.
 7. На любые повреждения пластиковых, стеклянных, резиновых, бумажных, матерчатых деталей.
 8. На последствия от воздействия на ТС внешних факторов, таких, как хранение ТС в несоответствующих условиях, мытье мойкой высокого давления, удары камней, промышленные выбросы, смолистые осадки деревьев, соль, град, шторм, молния, стихийные бедствия или другие природные и экологические явления, а также акты вандализма и другие неконтролируемые действия.

9. На ТС, в конструкцию которого были внесены не согласованные с Продавцом изменения (в т.ч. установлены шины другого типоразмера) либо изменены VIN или № двигателя.
10. На повреждения ТС в результате аварии, если она не произошла в результате технических неисправностей.
11. На ТС, используемые в спортивных соревнованиях, в коммерческих целях, а также на вышедшие из строя в результате перегрузки.
12. На ущерб в результате неполного или несоответствующего обслуживания (пренебрежение ежедневным или периодическим осмотром и ТО, значительный перепробег, более 10 %, между плановыми ТО и т.п.);
13. На любые дефекты ТС, подвергающиеся устранению регулировкой (регулировка инжектора, балансировка колес, регулировка рулевого управления, прокачка тормозной системы, регулировка тормозов, регулировка направления световых пучков фар, регулировка приводного механизма, и т.п.).
14. Проявляющиеся вследствие эксплуатации и являющиеся обыкновенной конструктивной особенностью ТС незначительные шумы (щелчки, скрип, вибрация), не влияющие на качество, характеристики и работоспособность ТС и его элементов, а также на незначительное просачивание жидкостей сквозь прокладки и сальники (не вызывающее изменения уровня этих жидкостей);
15. На детали и системы, вышедшие из строя в результате износа.
16. На дополнительно установленное оборудование и аксессуары.
17. При использовании неоригинальных запасных частей.
18. На последствия от эксплуатации неисправного ТС.
19. На ТС, которые не прошли очередное техническое обслуживание в срок, установленный данным Руководством.
20. На ТС, которые прошли очередное техническое обслуживание не у Продавца или вне авторизованного сервисного центра.

Устранение поломок и недостатков, которые возникли по вышеперечисленным причинам, оплачивается владельцем. Не подлежат возмещению затраты, связанные с прломкой ТС, и произведенные владельцем на:

- техническую помощь;
- эвакуацию и транспортировку ТС;
- компенсацию причиненных неудобств и коммерческих потерь;
- аренду и покупку другой техники.

Порядок реализации гарантийных обязательств

Для рассмотрения претензии Покупателю необходимо прибыть с транспортным средством к Продавцу, либо в авторизованный сервисный центр, уполномоченный выполнять гарантийное обслуживание приобретенного ТС.

Срок устранения недостатков обговаривается сторонами при приемке ТС.

ВНИМАНИЕ!

Гарантийный ремонт осуществляется только при наличии правильно заполненного гарантийного талона с отметкой о продаже и печатью продавца.

Мототехника, к одному из классов которой относится изделие, являющаяся технически сложным товаром, согласно Постановлению Правительства РФ от 06.02.2002 № 81, включена в перечень непродовольственных товаров надлежащего качества, не подлежащих возврату или обмену на аналогичный товар, утвержденный Постановлением Правительства РФ от 19 января 1998 г. N 55 (с изменениями и дополнениями).

В соответствии с Перечнем технически сложных товаров (утв. Постановлением Правительства РФ от 10 ноября 2011 г. N 924), мототехника отнесена к категории технически сложных товаров, и в случае выявления несущественных недостатков подлежит ремонту и не подлежит возврату или обмену на аналогичный товар. Требования Покупателя о возврате денежных средств или обмена мототехники подлежат удовлетворению, только если они связаны с претензиями по качеству товара и предъявлены в 15-дневный (15 календарных дней) срок с даты покупки, и только после проведения Продавцом проверки качества товара.

Гарантийные условия были прочитаны вслух, поняты и приняты мною.

_____ « ____ » _____ 20 ____ г.
(Ф.И.О., подпись покупателя) (дата)

АКТ ПРИЕМА-ПЕРЕДАЧИ

Приложение А

1. Осмотр ТС проведен в присутствии Покупателя, проверена комплектность и качество транспортного средства, в том числе:
 - давление воздуха в шинах, крепление колес, работа тормозов, закрывание пробки горловины бензобака, фиксация наконечника(ов) высоковольтного провода(ов), уровни тормозной и охлаждающей жидкостей (при наличии систем), электролита, масла в двигателе, КПП, отсутствие подтекания масла и эксплуатационных жидкостей, наличие инструмента, работа систем, механизмов и приборов, отсутствие посторонних шумов при работе двигателя.
2. При приеме ТС средства Покупателю переданы следующие документы:
 - договор купли-продажи;
 - руководство по эксплуатации на русском языке;
 - паспорт транспортного средства (ПТС или ЭПТС);
 - копия листа предпродажной проверки.
3. Продавец предоставил Покупателю полную информацию о ТС.
4. Покупатель информирован Продавцом о необходимости эксплуатировать технику в соответствии с правилами, указанными в Руководстве по эксплуатации, проводить ежедневные осмотры техники, проходить регламентированные ТО, а также об ответственности Покупателя за допуск к управлению и передаче управления и владения транспортным средством третьим лицам, в том числе несовершеннолетним.
5. Выявленные замечания: _____

6. Претензий к ТС и комплектации, со стороны покупателя, не имеется.

(Ф.И.О. и подпись покупателя, дата)

ГАРАНТИЙНЫЙ ТАЛОН

Информация о покупателе

Ф.И.О.: _____

Адрес: _____

Тел.: _____

Информация о продавце

Продавец, М.П.

(Ф.И.О., подпись покупателя, дата)

ГАРАНТИЙНЫЙ ТАЛОН

Продолжение приложения Б

Информация о мототехнике

VIN:

Марка, модель:

Вид ТС:

Категория:

Год выпуска:

Модель двигателя:

Двигатель №:

Шасси №:

Кузов №:

Цвет:

{Ф.И.О., подпись покупателя, дата}

ИНФОРМАЦИЯ О ПРОВЕДЕННОМ РЕМОНТЕ ИЛИ ТО

ТО _____
Пробег _____ км
« ____ » _____ 20 ____ г.

Отметки о проведении ТО
(рекомендации АСЦ и мастера)

подпись и Ф.И.О. ответственного:

ТО _____
Пробег _____ км
« ____ » _____ 20 ____ г.

Отметки о проведении ТО
(рекомендации АСЦ и мастера)

подпись и Ф.И.О. ответственного:

ТО _____
Пробег _____ км
« ____ » _____ 20 ____ г.

Отметки о проведении ТО
(рекомендации АСЦ и мастера)

подпись и Ф.И.О. ответственного:

ТО _____
Пробег _____ км
« ____ » _____ 20 ____ г.

Отметки о проведении ТО
(рекомендации АСЦ и мастера)

подпись и Ф.И.О. ответственного:

ИНФОРМАЦИЯ О ПРОВЕДЕННОМ РЕМОНТЕ ИЛИ ТО

Продолжение
приложения В

ТО _____
Пробег _____ км
« ____ » _____ 20 ____ г.

Отметки о проведении ТО
(рекомендации АСЦ и мастера)

подпись и Ф.И.О. ответственного:

ТО _____
Пробег _____ км
« ____ » _____ 20 ____ г.

Отметки о проведении ТО
(рекомендации АСЦ и мастера)

подпись и Ф.И.О. ответственного:

ТО _____
Пробег _____ км
« ____ » _____ 20 ____ г.

Отметки о проведении ТО
(рекомендации АСЦ и мастера)

подпись и Ф.И.О. ответственного:

ТО _____
Пробег _____ км
« ____ » _____ 20 ____ г.

Отметки о проведении ТО
(рекомендации АСЦ и мастера)

подпись и Ф.И.О. ответственного:

ТЕХНИЧЕСКИЕ ХАРАКТЕРИСТИКИ

Параметры	Модель SR650	Модель SR650-A	Модель SR650J
Размеры внешние (длина × ширина × высота), мм	2195×820×1395	2225×950×1395	2225×1000×1400
Колесная база, мм	1450		1460
Минимальный дорожный просвет, мм	165	155	140
Минимальный диаметр разворота, мм	5180		5200
Полная снаряженная масса, кг	245	255	264
Максимальная нагрузка, кг	150		
Модель двигателя	ZS282MT		
Тип двигателя	Двухцилиндровый, четырехтактный, с жидкостным охлаждением		
Диаметр цилиндра × ход поршня, мм	82×61.5		
Объем цилиндра, см ³	650		
Степень сжатия	11.5:1		
Электронный блок управления ECU	MSE6.0		
Система смазки	Смазка разбрызгиванием плюс смазка под давлением		

ТЕХНИЧЕСКИЕ ХАРАКТЕРИСТИКИ

Продолжение приложения Г

Параметры	Модель SR650	Модель SR650-A	Модель SR650J
Режим запуска	Электростартер		
Максимальная полезная мощность/ соответствующая частота вращения	52.0 кВт/8500 об/мин		
Максимальный крутящий момент/ соответствующая частота вращения	62 Н·м/7000 об/мин		
Минимальная стабильная частота вращения холостого хода, об/мин	1500±150		
Расход топлива в условиях эксплуатации	5,3л/100 км		
Максимальная скорость, км/ч	180		
Емкость топливного бака и тип топлива	21 л, АИ-95 и выше		
Тип и объем смазочного масла	SN-10W/40, полный объем 3,0 л, объем для замены при техническом обслуживании 2,7 л, объем для замены с заменой фильтра тонкой очистки 2,8 л.		
Размер шин/давление воздуха	120/70-17 М/С; 120/70ZR17 М/С(58W) / 160/60-17 М/С; 160/60ZR17 М/С(69W) 250 кПа		

ОСОБЫЕ ОТМЕТКИ

Приложение Д

Вид работ (заполняется представителем АСЦ)	Фамилия, подпись, дата, печать (штамп) организации