

# **КДУО**

**РУКОВОДСТВО ПО ЭКСПЛУАТАЦИИ КВАДРИЦИКЛОВ  
(КОМПЛЕКТА ЗАПЧАСТЕЙ)**

**2024 г.**

# **Руководство по эксплуатации квадрициклов (комплекта запчастей) KAYO**

**модели AU150; AU150CVT; AU180; AU200; AU300 EFI;  
AU300 Carb; A200; A300; AT110; AU125**

Издание второе, дополненное.  
2024 г.

# Содержание

Введение .....	6
1 Общая информация .....	8
1.1 Информация по безопасности .....	10
1.2 Внесение изменений в конструкцию .....	14
1.3 Транспортировка и хранение квадрицикла .....	14
1.4 Вид модельного ряда.....	16
2 Знакомство с квадрициклом.....	18
2.1 Органы управления.....	18
2.2 Расположение частей и механизмов .....	19
2.3 Перед поездкой.....	27
2.4 Предпусковой осмотр.....	28
3 Основные функции и управление .....	29
3.1 Период обкатки .....	29
3.2 Смена скоростей .....	31
3.3 Тормозная система.....	32
3.4 Особенности управления .....	32
3.4.1 Повороты.....	32
3.4.2 Занос и скольжение.....	34
3.4.3 Езда по склонам.....	34
3.4.4 Движение под гору.....	36
3.4.5 Движение по пересеченной местности .....	37
3.4.6 Преодоление неглубоких водных преград .....	37
3.5 Запуск и остановка двигателя.....	37
3.6 Начало движения.....	41
3.7 Торможение.....	43



3.8 Парковка и осмотр после поездки .....	44
4 Обслуживание квадрицикла .....	45
4.1 Общие положения .....	45
4.2 Периодичность технического обслуживания .....	47
4.3 График технического обслуживания .....	48
5 Основные процедуры технического обслуживания .....	50
5.1 Топливная система .....	50
5.2 Моторное масло .....	51
5.3 Воздушный фильтр .....	57
5.4 Регулировка холостых оборотов на карбюраторе .....	58
5.5 Регулировка сцепления (не для всех моделей) .....	59
5.6 Свеча зажигания .....	61
5.7 Тормозная система .....	64
5.8 Износ тормозных колодок .....	66
5.9 Давление в шинах .....	69
5.10 Проверка шин .....	70
5.11 Приводная цепь (кроме моделей AU300 EFI и AU300 Carb) .....	71
5.12 Ролик натяжения цепи .....	73
5.13 Регулировка приводной цепи .....	73
5.14 Регулировка подвески квадрицикла .....	77
5.15 Обслуживание аккумулятора .....	80
5.16 Система жидкостного охлаждения (не для всех моделей) .....	80
5.17 Внешний вид .....	83
6 Возможные неполадки .....	86
6.1 Двигатель не запускается (запуск затруднен) .....	86
6.2 Двигатель не развивает полной мощности .....	89
6.3 Низкая производительность на холостом ходу и низких оборотах .....	93



6.4 Низкая производительность на высоких оборотах .....	95
6.5 Плохая управляемость .....	96
7 Моменты затяжки ответственных соединений.....	97
8 Общие рекомендации .....	98
8.1 Если спустило колесо.....	98
8.2 В сл учае аварии .....	99
8.3 Прочие неполадки .....	99
9 Положение о гарантии.....	100
Приложение А. Акт приема-передачи .....	103
Приложение Б. Гарантийный талон .....	104
Приложение В. Информация о проведенном ремонте или ТО.....	106
Приложение Г. Технические характеристики .....	108
Приложение Д. Особые отметки.....	111

## ВВЕДЕНИЕ

Уважаемый покупатель, благодарим вас за выбор квадрицикла и комплекта запчастей компании KAYO. Данный продукт создан благодаря современным разработкам, всесторонним испытаниям, а также нашему стремлению к достижению высшей степени надежности и безопасности. Тщательно изучите данное руководство, перед тем как приступить к эксплуатации техники. Указанное руководство распространяется на продукцию компании KAYO, квадрициклы моделей AU150CVT, AU150, AU180, AU200, A200, A300, AU300 EFI, AU300 Carb и комплекты запчастей для моделей AT110, AU125. Далее в тексте руководства под термином «квадрицикл» будет пониматься описание моделей квадрициклов и комплектов запчастей, если иное не уточнено специально. В руководстве описаны рекомендации по вождению и эксплуатации квадрицикла, а также содержится гарантийный талон на приобретенную технику. Данное руководство является неотъемлемой частью квадрицикла и должно быть передано следующему владельцу. Наша компания ведет непрерывную работу над усовершенствованием конструкции и оптимизацией сборочного процесса. По этой причине, могут иметь место некоторые расхождения между вашим квадрициклом и фотографиями или текстом в данном руководстве. Вся информация в данном руководстве является актуальной на момент отправки документа в печать. Производитель оставляет за собой право вносить любые изменения, необходимые для усовершенствования, улучшения характеристик и повышения надежности вышеупомянутых продуктов. Мы делаем все возможное для повышения уровня предоставляемой технической поддержки. Поэтому настоятельно рекомендуем вам строго следовать указаниям, приведенным в данном руководстве, особенно в период обкатки квадрициклом. Таким образом, ваш квадрицикл, безусловно, будет дарить вам незабываемые эмоции. Указания, содержащиеся в данном руководстве, помогут вам использовать возможности квадрицикла в полной мере, с точки зрения производительности и срока эксплуатации. Данное руководство содержит полезную информацию по уходу за вашим транспортным средством, а также описывает основные операции по техническому обслуживанию. Если вам потребуется любая помощь или у вас возникнут предложения/пожелания, вы всегда можете связаться с нашим авторизованным дилером и/или сервисным центром.

**В руководстве, а также на бирках, которые наклеены на квадрицикле, применяются определенные символы, которые несут смысловую нагрузку:**

	Данный символ указывает на особые инструкции или процедуры, которые, в случае неправильного выполнения, могут привести к травмам или смерти. Будьте особо внимательны и осторожны.
	Данный символ указывает на запрет производить определенные действия, в связи с опасностью для жизни людей и с возможным повреждением техники.

	<p>Данный символ указывает на запрет использовать открытый огонь в связи с опасностью возгорания.</p>
	<p>Данный символ указывает на минимальный возраст управления техникой. Дети младше указанного на знаке возраста не должны управлять техникой, на которой нанесен такой знак.</p>
	<p>Данный символ указывает на запрет езды на квадрицикле с пассажиром. Перевозка пассажира может стать причиной потери управления (если техника не предназначена для перевозки пассажира), что может привести к травме и даже гибели.</p>

<p><b>ВНИМАНИЕ!</b></p>	<p>Данное обозначение указывает на особые инструкции или процедуры, которые, в случае неправильного выполнения, могут привести к повреждению или разрушению транспортного средства, а также усложнить выполнение работ.</p>
<p><b>РЕКОМЕНДАЦИИ</b></p>	<p>Данная надпись по тексту указывает на то, что при пользовании этим советом, выполнение указаний значительно повысит удобство эксплуатации и безопасность.</p>

## 1 ОБЩАЯ ИНФОРМАЦИЯ

В руководстве содержится важная информация, рекомендации по правильному использованию квадрицикла, сведения по безопасности, а также полезные советы.

В конце данного руководства по эксплуатации размещен гарантийный талон (Приложение Б), в котором содержится важная информация о гарантийных условиях и техническом обслуживании.

### **ВНИМАНИЕ!**

Владелец обязан предоставить гарантийный талон (Приложение Б) при каждом обращении к дилеру и/или в сервисный центр, для заполнения дилером. Для заказа запасных частей вам будет необходимо предоставить серийный номер двигателя, который расположен на двигателе (фото 1.3). Мы рекомендуем вам записать эти данные и держать их в надежном месте.

Квадрицикл передается покупателю по Акту приема-передачи (Приложение А) в исправном состоянии. Предпродажное обслуживание производится в случае приобретения квадрицикла в розницу, в салонах ROLLING MOTO. При приобретении квадрициклов оптом, или при покупке в других организациях выполнение предпродажного обслуживания обговаривается индивидуально.

О проведенной предпродажной подготовке свидетельствует наклеенная бирка (фото 1.1). Перечень проведенных работ указан на бирке (фото 1.2), закрепленной под крышкой топливного бака.



Фото 1.1.

Бирка о выполнении предпродажного обслуживания

**УВАЖАЕМЫЙ ПОКУПАТЕЛЬ!**  
**ПОЗДРАВЛЯЕМ ВАС С ПРИОБРЕТЕНИЕМ!**  
**ВАША ТЕХНИКА ОБСЛУЖЕНА И ГОТОВА**  
**К ЭКСПЛУАТАЦИИ.**

**ВНИМАНИЕ!**  
 В процессе эксплуатации следите за:

- соблюдением норм заправки маслом, тормозной и охлаждающей жидкостями;
- рекомендованными пропорциями смеси бензина с маслом (для двухтактных двигателей);
- плавным вводом в зацепление рычага кик-стартера при запуске.

**РЕКОМЕНДОВАННЫЕ МАСЛА**  
**(ДЛЯ 2-Х И 4-ХТАКТНЫХ ДВИГАТЕЛЕЙ):**

Лето	синтетическое 10W50
Зима	синтетическое 10W40

Либо аналоги классом не ниже:  
 API SL/SG/SH/SJ; JASO MA

**РЕКОМЕНДОВАННАЯ**  
**ОХЛАЖДАЮЩАЯ ЖИДКОСТЬ**

Смесь антифриза на основе этиленгликоля

**РЕКОМЕНДОВАННАЯ**  
**ТОРМОЗНАЯ ЖИДКОСТЬ**

Класс DOT4

**ПРЕДПРОДАЖНОЕ ОБСЛУЖИВАНИЕ**  
**ВЫПОЛНЕНО В ОБЪЕМЕ:**

- Смазка основных узлов.
- Прочистка воздушного фильтра.
- Контроль шин (накачивание).
- Регулировка подшипников рулевой колонки.
- Регулировка приводной цепи.
- Регулировка и проверка органов управления (сцепление, газ, тормоз).
- Контроль тормозной жидкости и проверка тормозной системы.
- Проверка крепления ответственных узлов (колес, суппортов, маятника, двигателя).
- Регулировка зазоров клапанов.
- Контроль уровня и долив охлаждающей жидкости.
- Контроль и долив масла.
- Проверка работоспособности выключателей электрооборудования («ПУСК», «СТОП», фара, указатели поворотов, габаритные огни, звуковой сигнал).
- Запуск двигателя (регулировка холостых оборотов).

**Ответственный механик:**

**Контролер ОТК:**

Фото 1.2. Бирка двухсторонняя: лицевая сторона - с рекомендациями; оборотная сторона - отметками о выполненных работах







Фото 1.3. Место расположения серийного номера двигателя - 2

## 1.1 ИНФОРМАЦИЯ ПО БЕЗОПАСНОСТИ

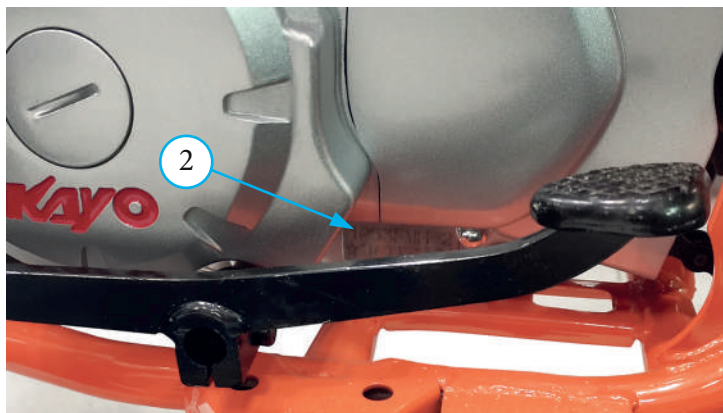
	<p>При заправке квадрицикла, обязательно заглушите двигатель и следите за тем, чтобы топливо не проливалось на бак или глушитель, а также не курите вблизи квадрицикла.</p>
	<p>Паркуйте квадрицикл в безопасных местах и не оставляйте его без присмотра. Кроме этого, не паркуйте квадрицикл на неустойчивых покрытиях.</p>
	<p>Запрещается заводить квадрицикл в закрытых помещениях. Выхлопные газы токсичны и имеют свойство быстро накапливаться в замкнутом пространстве, что может привести к потере сознания или летальному исходу. Если вам необходимо запустить двигатель квадрицикла в закрытом помещении, убедитесь, что оно хорошо вентилируется.</p> <p>Запрещается ездить на квадрицикле в ночное время, если он не оборудован световыми приборами.</p>

## **ВНИМАНИЕ!**

Во время движения всегда держите ноги на предусмотренных местах, а обе руки – на руле.

При работе двигателя элементы выпускной системы и глушитель подвержены значительному нагреву и сохраняют высокую температуру в течение некоторого времени. Не прикасайтесь к горячим элементам выпускной системы.

Управление квадрициклом отличается от управления другими транспортными средствами, в том числе автомобилями и мотоциклами. Авария может произойти быстро, даже во время привычных маневров (таких как повороты, подъем в гору или преодоление препятствий), если вы не будете соблюдать необходимые меры предосторожности. Серьезные травмы и гибель могут стать результатом пренебрежения данными инструкциями. Внимательно читайте Руководство и надписи на ярлыках, а также следуйте описаниям рекомендованных действий.

- Квадрицикл является средством передвижения по бездорожью, и предназначен для поездки на подготовленных и организованных территориях.
- Квадрициклы модели AU150; AU150CVT; AU180; AU200; AU300 EFI ; AU300 Carb; A200; A300 могут передвигаться по дорогам общего пользования, улицам или шоссе. Они имеют Паспорт Транспортного Средства (ПТС или ЭПТС) и должны быть зарегистрированы в ГИБДД в установленном законом порядке, для дальнейшего допуска на дороги общего пользования.
- Комплекты запасных частей AT110; AU125 не предназначены для использования на дорогах общего пользования, улицах или шоссе. Комплекты запчастей AT110; AU125 являются наборами запчастей для самостоятельной сборки, из которого покупателю предоставляется возможность собрать четырех колесное транспортное средство, движение на котором разрешено только в строго отведенных местах (спортивные мото трассы и т.д.). Соблюдение требований к выбору мест передвижения является ответственностью покупателя.

Бездорожье может представлять опасность, поэтому во время движения необходимо осматривать местность на предмет наличия обрывов, камней, выбоин, резких поворотов и т.д. Не превышайте скорость, чтобы у вас всегда было время увидеть препятствие и успеть отреагировать.

- Обратите внимание на бирку, наклеенную на квадрицикл, в которой указан допустимый к управлению возраст водителя. Дети
- и подростки младше этого возраста не должны управлять такой техникой.
- Минимальный возраст для самостоятельного управления техникой:
  - на моделях AT110, AU125 - с 16 лет, и только в специально отведенных местах;
  - на модели AU150CVT и остальных моделях самостоятельное управление с 18 лет.
- Комплект запчастей подходит только для эксплуатации на бездорожье, его шины не предназначены для движения по асфальту (кроме техники, имеющей ПСМ). Помимо этого, они не оснащены поворотными сигналами и другими элементами, необходи-

мыми для управления транспортным средством на дорогах общего пользования.

- Перед поездкой обязательно ознакомьтесь с руководством по эксплуатации.
- Всегда надевайте шлем. Шлем существенно снижает тяжесть травм головы. Шлем является основной частью снаряжения и должен быть испытан специализированной организацией, независимой от изготовителя шлема, а также должен иметь ремешок для подбородка, который должен быть надежно затянут. При покупке шлема обратите внимание на наклейки DOT или ECE. Если шлем был протестирован независимой организацией, вы найдете ее логотип внутри шлема. В обязательном порядке всегда используйте защитную экипировку.
- В обязательном порядке всегда используйте защитную экипировку. В целях снижения риска получения травм, настоятельно рекомендуется носить специальный шлем, защитные очки, мотоботы, защитные перчатки, брюки с защитными вставками на бедрах и коленях, джерси, защиту локтей, защиту тела. Всегда носите защитную экипировку, полностью закрывающую ноги. Избегайте излишне свободной одежды, т.к. она может зацепиться за рычаги управления. Во время поездок в ночное время одевайте одежду со светоотражающими полосами.
- Никогда не перевозите пассажиров, если это не разрешено производителем. Наличие пассажира крайне затруднит управление и нарушит устойчивость квадрицикла (за исключением квадрициклов, оборудованных для такой перевозки).
- Не прикрепляйте к квадрициклу прицеп и другие подобные аксессуары, если он не оборудован сцепным устройством.
- Не управляйте квадрициклом после употребления алкоголя и не позволяйте делать это выпившим людям. Алкоголь абсолютно несовместим с вождением. Даже небольшая порция алкоголя существенно снижает способность реагировать на изменения дорожной обстановки и ухудшает реакцию.
- Для поддержания рабочего состояния и высокого уровня надежности квадрицикла, необходимо проведение периодического технического обслуживания (ТО) в соответствии с графиком, приведенным в данном Руководстве.
- Максимальная производительность стандартных тормозных колодок и покрышек достигается на сухих поверхностях. Будьте осторожны при езде по мокрой дороге, особенно во время дождя, поскольку сцепление с дорогой в таких условиях заметно снижается.
- Запрещено прикасаться руками и другими частями тела к любым движущимся частям квадрицикла – это может повлечь за собой серьезные травмы.



Квадрицикл - не игрушка, его эксплуатация может быть небезопасной.

- Всегда избегайте движения на квадрицикле по мощным поверхностям, включая тротуары, проезжие части, автостоянки и улицы. Не осуществляйте движение на скоростях, превышающих вашего умения и в сложных дорожных условиях. Всегда при-

держивайтесь скорости в соответствии с условиями местности, видимости, погодными условиями и своим опытом. Никогда не выполняйте прыжки или другие трюки без соответствующей подготовки.

- Всегда осматривайте ваш квадрицикл перед использованием, чтобы убедиться в его исправности. Всегда следуйте описаниям осмотров и технического обслуживания, содержащимся в данном Руководстве.
- Всегда следуйте порядку выполнения поворотов, описанному в Руководстве. Прежде чем выполнять повороты на большой скорости, потренируйтесь на малых скоростях. Никогда не двигайтесь на квадрицикле по слишком неровной, скользкой или рыхлой поверхности, если вы не освоили в теории и на практике управление квадрициклом на таких поверхностях. Всегда двигайтесь медленно и будьте особенно осторожны на незнакомой местности.
- При управлении квадрициклом всегда будьте готовы к изменению условий местности. Следуйте описанным в данном Руководстве правилам подъема в гору. Тщательно осмотрите местность перед началом подъема. Никогда не начинайте подъем на склоны со слишком скользкой или рыхлой поверхностью. Никогда резко не газуйте. Никогда не преодолевайте вершину холма на большой скорости.
- Всегда следуйте описанным в данном Руководстве правилам спуска под гору и торможения во время спуска. Тщательно осмотрите местность перед началом спуска. Никогда не спускайтесь по склону с большой скоростью. Старайтесь не спускаться под гору под таким углом, при котором квадрицикл может резко перевернуться на бок. По возможности, старайтесь спускаться по склону строго вниз.
- Всегда следуйте описанным в данном Руководстве правилам движения по склонам. Избегайте склонов со слишком скользкой или рыхлой поверхностью. Если возможно, избегайте движения по крутым склонам холмов. Прежде чем пробовать квадрицикл на высоких холмах, потренируйтесь на более низких. Чтобы избежать глушения двигателя, поддерживайте постоянную скорость во время подъема. Если двигатель заглох и квадрицикл катится вниз, следуйте правилам торможения. Следует спешиться в сторону вершины холма или в бок, если подъем осуществлялся строго вверх. Затем необходимо развернуть квадрицикл и снова сесть на него. Всегда проверяйте, нет ли на пути препятствий, перед началом движения на новом участке местности.
- Никогда не пытайтесь выполнять разворот на квадрицикле, если вы не освоили описанную в данном Руководстве технику поворотов на горизонтальной поверхности.
- Никогда не пытайтесь преодолевать большие препятствия, например, крупные камни или поваленные деревья. Никогда не двигайтесь на квадрицикле в быстром водном потоке или по воде, где глубина может залить двигатель и силовые агрегаты.
- Соблюдайте осторожность при буксовании колес или боковых заносах. При движении по чрезвычайно скользкой поверхности, например, по льду, двигайтесь медленно и соблюдайте осторожность, чтобы снизить вероятность скольжения и потери управления.
- Начиная движение задним ходом, убедитесь, что сзади вас нет препятствий или людей. Двигайтесь медленно, даже если путь сзади безопасен.

## 1.2 ВНЕСЕНИЕ ИЗМЕНЕНИЙ В КОНСТРУКЦИЮ

Производитель квадрициклов постоянно работает над усовершенствованием конструктивных особенностей и эксплуатационных характеристик техники. Поэтому, в данном Руководстве возможны незначительные отличия в описании и изображении. Всю интересующую дополнительную информацию покупатель может уточнить при обращении в официальный дилерский центр.

Любые самостоятельные изменения, внесенные в конструкцию квадрицикла, установка неоригинальных частей и/или аксессуаров, а также замена или демонтаж элементов конструкции, могут привести к опасным последствиям, за счет снижения управляемости, стабильности и эффективности тормозной системы. Самостоятельная модификация техники незамедлительно аннулирует гарантию и освобождает Производителя/Продавца от любых обязательств перед Владелльцем.

## 1.3 ТРАНСПОРТИРОВКА И ХРАНЕНИЕ КВАДРИЦИКЛА

В целях безопасной транспортировки техники, изучите представленные ниже рекомендации.

### Транспортировка квадрицикла

1. Для перевозки квадрицикла используйте прицеп.
2. Убедитесь в том, что двигатель квадрицикла выключен, а топливный кран находится в закрытом положении. Всегда используйте специальные ремни для крепления техники. Не используйте обычные веревки, т.к. они могут порваться или ослабнуть, что приведет к самопроизвольному передвижению квадрицикла.
3. Не забывайте подложить колодки под передние и задние колеса квадрицикла. Зафиксируйте переднюю и заднюю части техники с помощью ремней.

### Хранение квадрицикла

Если вы планируете оставить технику на хранение, на период от одного месяца, выполните следующие рекомендации:

1. Тщательно очистите квадрицикл.
2. Смажьте цепь и необходимые элементы, ориентируясь на таблицу планового технического обслуживания из данного Руководства.
3. Включите двигатель на 5 минут, затем выключите его и слейте масло.
4. Используйте масло 10W40 и полностью заправьте картер.
5. Объем масла для конкретных моделей указан в Руководстве.
6. Слейте топливо из бака и карбюратора, это снизит вероятность загрязнения топлива. Сливайте топливо в специальные контейнеры.

7. Снимите свечу зажигания. Залейте 50 мл моторного масла в цилиндр и проверните двигатель несколько раз, чтобы оно равномерно распределилось. Установите свечу зажигания обратно.
8. Поместите технику таким образом, чтобы колеса не касались земли и были в подвешенном состоянии. Сбросьте с колес давление (на половину от рекомендованного значения для конкретной модели).
9. Обвяжите полиэтиленовый пакет вокруг выхлопной трубы, чтобы предотвратить попадание влаги.
10. Накройте технику чехлом, чтобы избежать попадания пыли и грязи. Не используйте пластиковое покрытие, т.к. пластик не вентилируется, позволяя грязи и пыли накапливаться на поверхности.

### **Снятие квадрицикла с хранения**

После окончания периода хранения, необходимо провести следующие действия:

1. Снимите чехол, которым была накрыта техника. Тщательно очистите все поверхности квадрицикла.
2. Установите технику на колеса и накачайте их до указанных значений.
3. Слейте масло, которое было залито на период хранения.
4. Заправьте топливный бак бензином и залейте необходимое количество масла в картер двигателя.
5. Смажьте цепь и необходимые элементы, ориентируясь на таблицу планового технического обслуживания в Руководстве по эксплуатации, используя специальный спрей.
6. Проведите тестовую обкатку квадрицикла на низких скоростях, проверив работоспособность всех основных элементов управления.

## 1.4 ВИД МОДЕЛЬНОГО РЯДА



AT110



AU125



AU180



AU200



AU150CVT



AU150



A200



A300



AU300 EFI



AU300 Carb

## 2 ЗНАКОМСТВО С КВАДРИЦИКЛОМ

### ВНИМАНИЕ!

Квадрициклы KAYO не предназначены для профессиональных гонок высокой интенсивности. Езда может осуществляться только в защитной экипировке и на проверенной перед поездкой технике. Продавец и производитель квадрицикла не несут ответственность:

- за любые травмы и поломки транспортного средства, вызванные нарушением инструкций, которые изложены в данном Руководстве, а также связанные с отсутствием надзора за ребенком в возрасте от 6 до 15 лет во время управления;
- за любые поломки и аварии, вызванные использованием техники не по назначению.

**РЕКОМЕНДАЦИИ.** Начинать знакомство с вашим новым квадрициклом и его управлением, а также практиковать навыки езды на нем, следует на отдельной закрытой площадке (трассе) под руководством опытного инструктора. Для получения устойчивых навыков внедорожной езды требуется время. Навыки приобретаются постепенно. Практиковаться следует на низкой скорости в безопасном месте до приобретения необходимых навыков вождения. Помните, что только регулярная практика ведет к совершенствованию ваших водительских навыков!

### 2.1 ОРГАНЫ УПРАВЛЕНИЯ

Управляя квадрициклом, вы должны уметь контролировать рычаг акселератора, передний и задний тормоз, а также другие элементы управления, не глядя на них. Внимательно ознакомьтесь с данным разделом перед началом эксплуатации техники.

## 2.2 РАСПОЛОЖЕНИЕ ЧАСТЕЙ И МЕХАНИЗМОВ



Фото 2.1. Левая сторона комплекта запчастей: 1 – руль с органами управления; 2 - сиденье; 3 – передние фары; 4 – рама; 5 - передняя подвеска; 6 – двигатель; 7 - левая подножка водителя



Фото 2.2. Приборы и органы управления комплекта запчастей: 1 - фиксатор стояночного заднего тормоза; 2 - бачок заднего тормоза; 3 - индикаторы (либо приборная панель); 4 - бачок переднего тормоза; 5 - фиксатор стояночного переднего тормоза; 6 - узел акселератора; 7 - рычаг переднего тормоза; 8 - рычаг заднего тормоза (либо рычаг сцепления для некоторых моделей); 9 - клавиша включения/выключения света; 10 - кнопка электростартера (вкл./выкл. двигателя); 11 - рычаг обогащения смеси (для модели TOR на карбюраторе); 12 - крышка топливного бака с сапуном; 13 - замок зажигания; 14 - рычаг акселератора; 15 - чека аварийного выключения двигателя (для MINI BULL)



Фото 2.2.1 Приборы и органы управления квадрицикла: 1 – рычаг сцепления; 2 – левый рулевой блок; 3 – приборная панель; 4 – замок с ключом зажигания; 5 – зеркала заднего вида; 6 – правый рулевой блок; 7 – ручка переднего тормоза; 8 – крышка топливного бака; 9 – рычаг переключения передач; 10 – рычаг акселератора

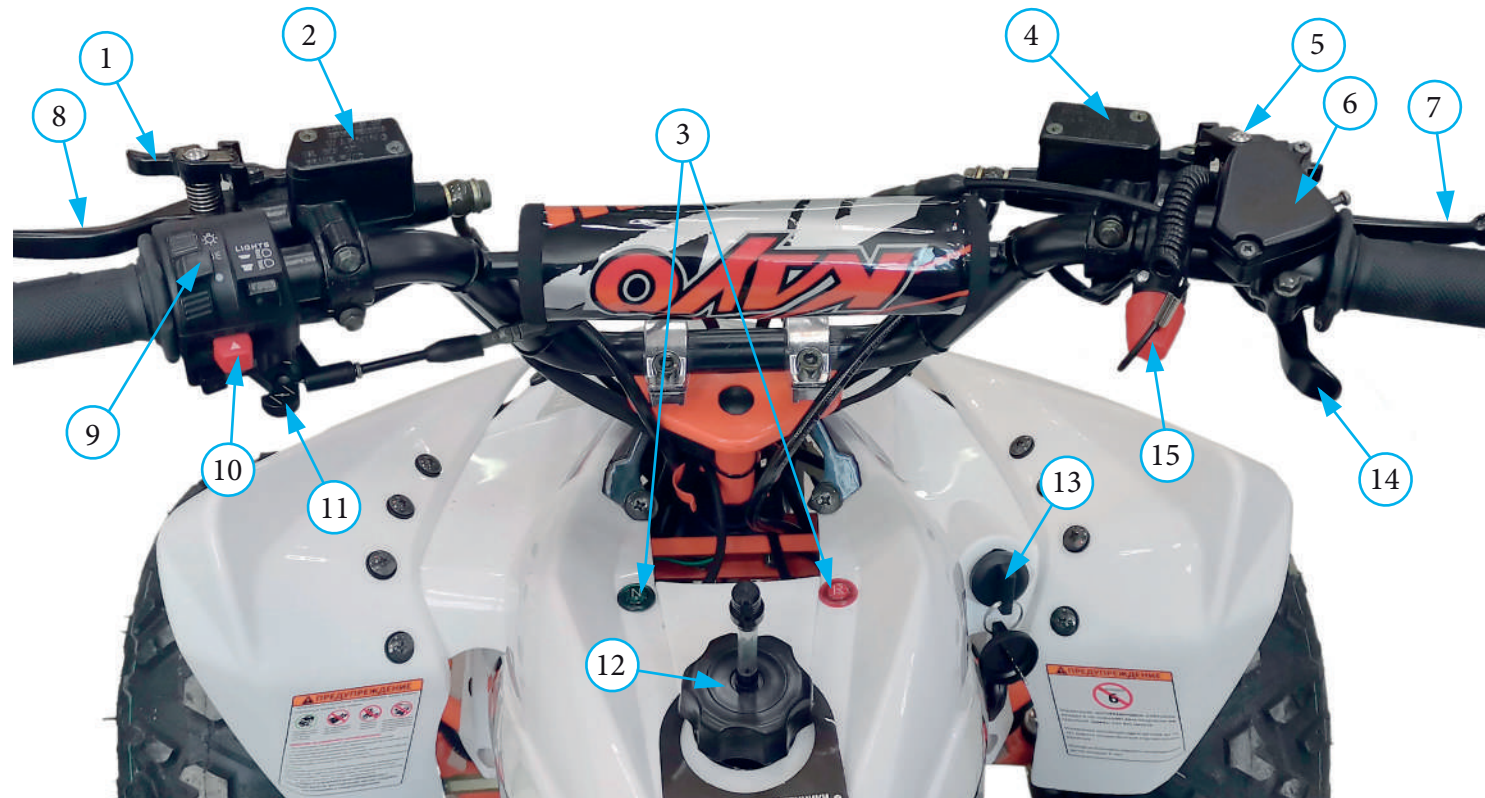

Фото 2.3. Вид с тыльной стороны комплекта запчастей: 1 - аккумуляторная батарея; 2 - задний фонарь; 3 - топливный бак; 4 - замок зажигания; 5 - ось задних колес; 6 - защита ведомой звезды; 7 - приводная цепь; 8 - задний амортизатор; 9 - задний тормозной диск; 10 - глушитель; 11 - правая подножка водителя

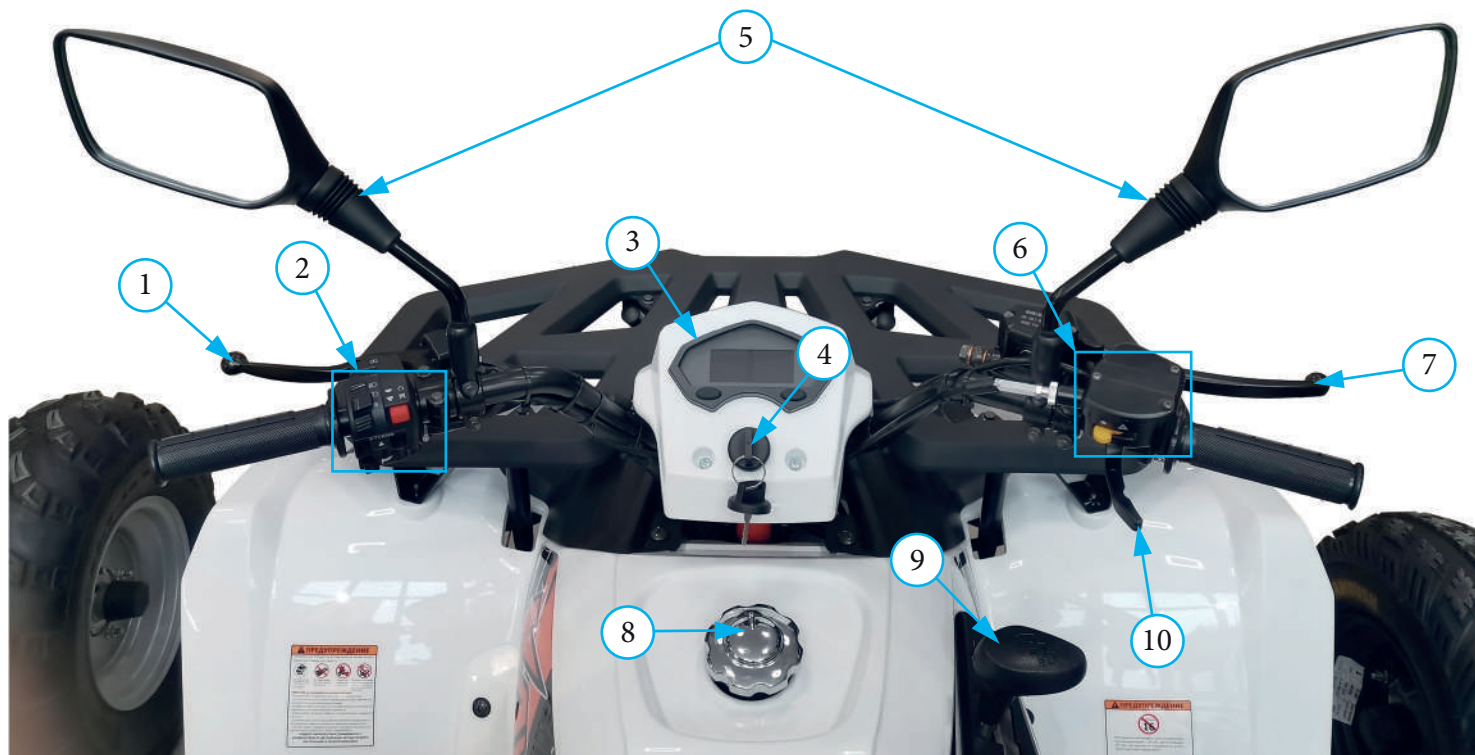

Фото 2.4. Узел поворотного кулака: 1 - передний тормозной суппорт; 2 - передний тормозной диск; 3 - шаровая опора передняя; 4 - наконечник рулевой тяги; 5 - тормозной шланг; 6 - ступица колеса; 7 - шина колеса



Фото 2.5. Переключатели правого рулевого блока комплекта запчастей: 1 - бачок переднего тормоза; 2 - фиксатор парковочного тормоза; 3 - регулятор ограничения акселератора; 4 - рычаг переднего тормоза; 5 - рычаг акселератора

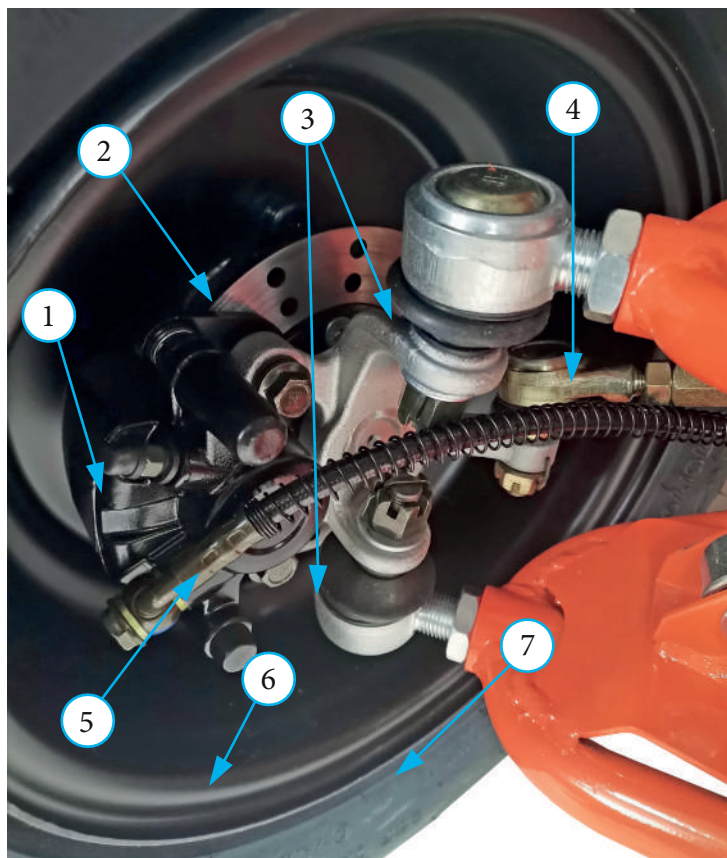

Фото 2.5.1 Переключатели правого рулевого блока квадрицикла:

- 1 - бачок переднего тормоза; 2 – рычаг переднего тормоза; 3 – правая ручка; 4 – включатель аварийных сигналов; 5 – рычаг акселератора

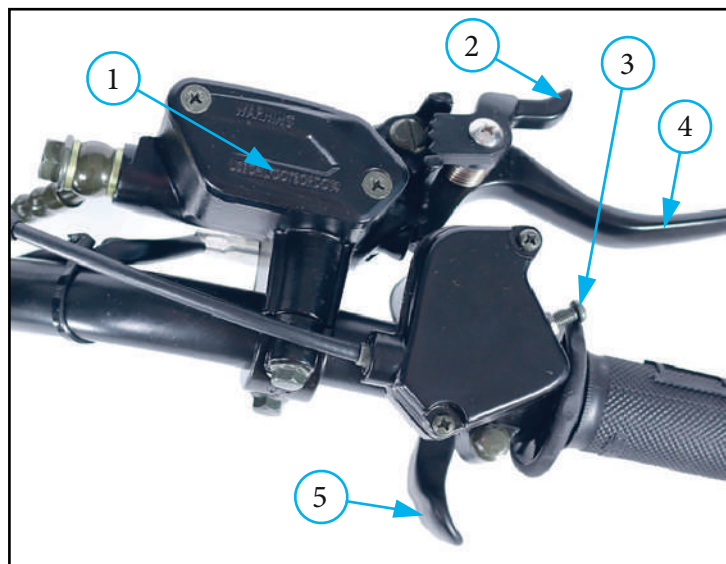

Фото 2.6. Переключатели левого блока комплекта запчастей:

- 1 - рычаг заднего тормоза (рычаг сцепления для моделей с механической трансмиссией); 2 - фиксатор парковочного тормоза; 3 - бачок заднего тормоза; 4 - клавиша включения/выключения света; 5 – кнопка электростартера (вкл./выкл. двигателя); 6 - рычаг обогащения смеси; 7 – кнопка переключения режимов фары; 8 – кнопка сигнала (опция)

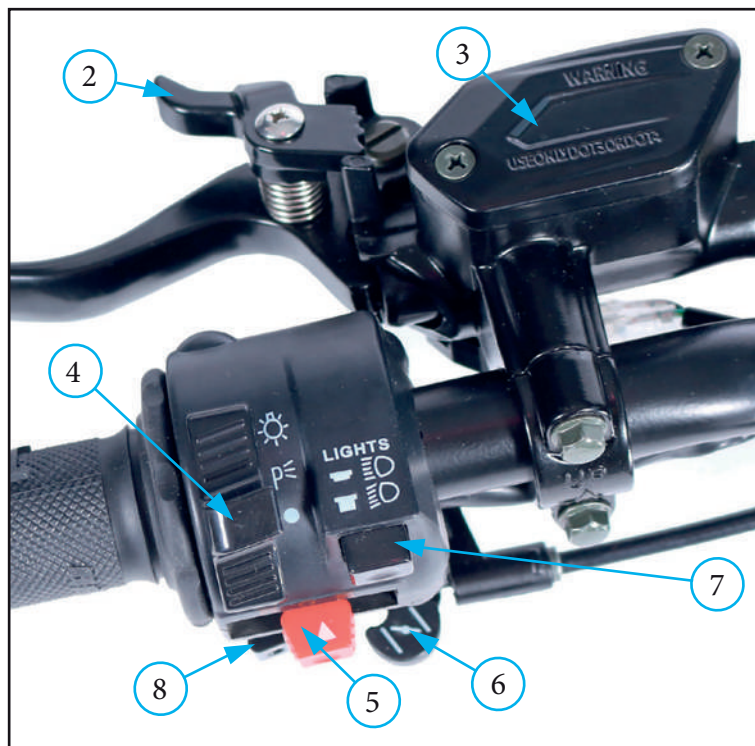

Фото 2.7. Символы левого рулевого блока комплекта запчастей:

- 1 - положение выключения света; 2 - положение включения фары; 3 - положение включения дальнего света фары (опция);
- 4 - положение выключения двигателя; 5 - положение включения режимов фары (ближний/дальний);
- 6 - кнопка электростартера (вкл./выкл. двигателя)

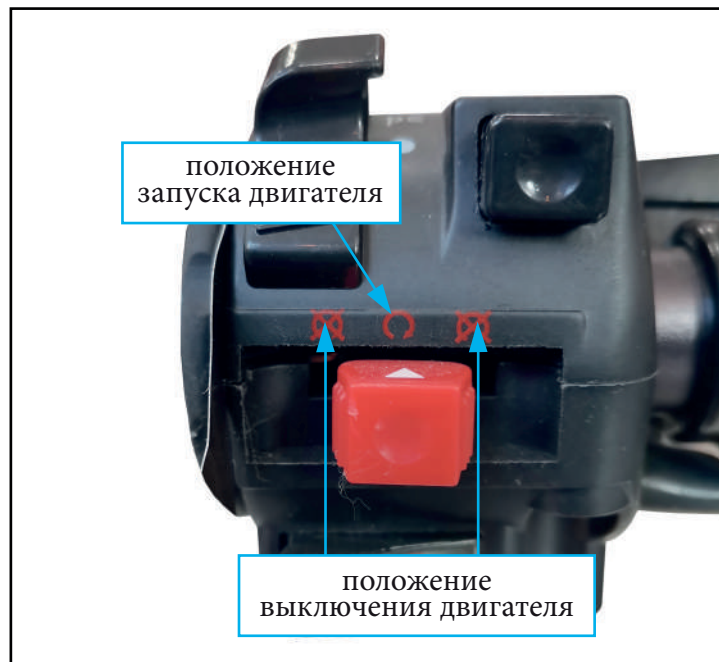
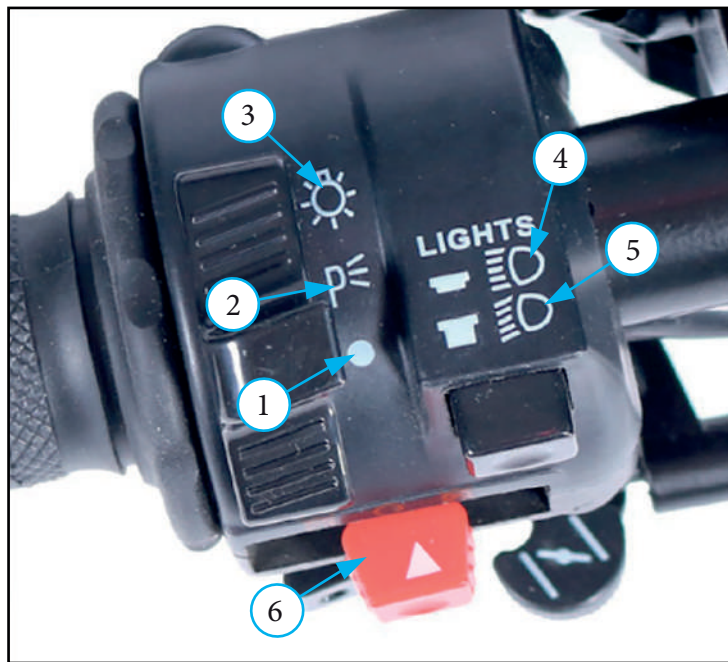

Фото 2.8. Переключатели левого блока квадрицикла: 1 – левая ручка; 2 – стояночный тормоз; 3 – переключатель фары (выключено/ближний/ дальний); 4 – кнопка электростартера; 5 – включатель указателей поворота; 6 – кнопка включения питания; 7 – фиксатор стояночного тормоза; 8 – кнопка звукового сигнала

На квадрициклах с механической трансмиссией в левом рулевом блоке, вместо узла заднего тормоза размещен рычаг сцепления.

Замок зажигания имеет два положения: «ВКЛ.» - в этом положении можно запустить двигатель; «ВыКЛ.» - в этом положении электропитание выключено и можно извлечь ключ из замка зажигания. Без надобности не оставляйте ключ в замке зажигания. Для безопасности, некоторые модели квадрициклов оборудованы чекой аварийного выключения двигателя. Для использования вставьте чеку в гнездо и прикрепите другой конец тросика к водителю с помощью карабина. В случае падения, чека отсоединится и двигатель квадрицикла остановится. При запуске двигателя квадрицикла следите за тем, чтобы чека была полностью вставлена в гнездо, иначе двигатель не запустится.

Парковочный тормоз используется для удержания квадрицикла на припаркованном месте при выключенном двигателе. Для установки парковочного тормоза необходимо нажать рычаг переднего тормоза и фиксатором закрепить нажатое положение рычага.

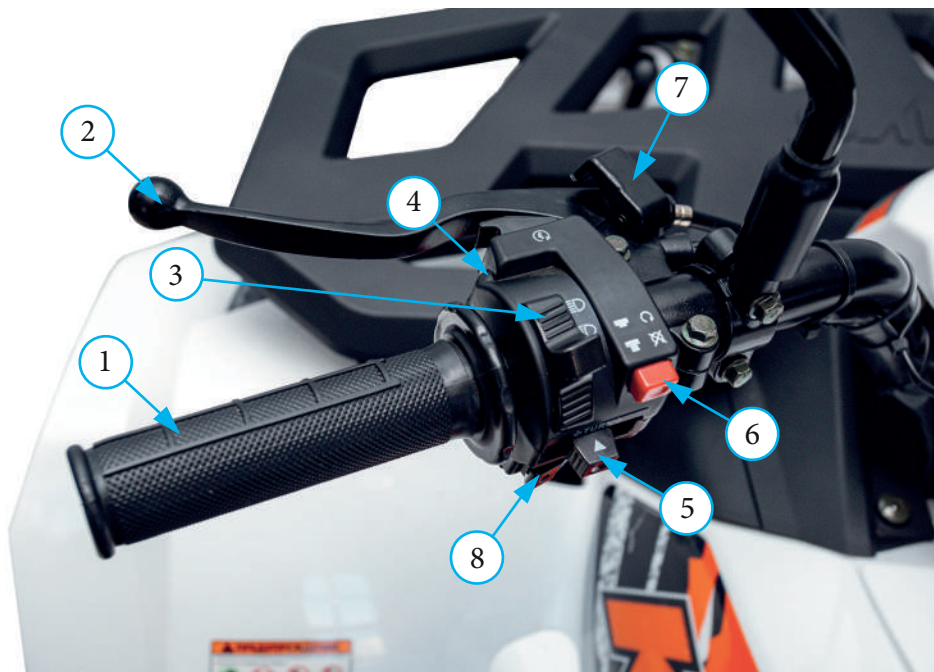
Рычаг акселератора используется для увеличения или уменьшения открытия дроссельной заслонки, тем самым увеличивая или уменьшая скорость движения. Для ограничения мощности используется регулятор ограничения, с помощью которого можно ограничить максимальную мощность двигателя и снизить максимальную скорость. Им пользуются при необходимости ограничения допустимой скорости в период обкатки техники и в зависимости от уровня подготовки водителя.

## **2.3 ПЕРЕД ПОЕЗДКОЙ**

Перед началом движения убедитесь, что вы и ваш квадрицикл готовы к поездке. Чтобы помочь вам в подготовке к поездке, в данном разделе помещена информация о том, как правильно оценить степень готовности к поездке, и приведен перечень операций, подлежащих выполнению в рамках обязательного осмотра перед поездкой.

Перед первой поездкой следует тщательно изучить данное руководство, убедиться в том, что вы поняли и усвоили смысл предупреждающих сообщений и умеете правильно пользоваться всеми органами управления.

**Эксплуатация допускается при условии, что вы:**

1. Здоровы и находитесь в хорошей физической и психической форме
2. Не употребляли алкогольные напитки или наркотики.
3. Используйте сертифицированный шлем, средства защиты глаз и иную защитную экипировку.

## 2.4 ПРЕДПУСКОВОЙ ОСМОТР

**РЕКОМЕНДАЦИИ.** Перед каждой поездкой произвести проверку следующих элементов, узлов и механизмов:

**Шины** – проверяйте давление в шинах. Накачайте или спустите по мере необходимости. Также проверьте шины на наличие признаков повреждения или чрезмерного износа протектора.

**Утечки** – проверьте квадрицикл на отсутствие признаков утечки рабочих жидкостей, таких как моторное масло и бензин.

**Уровень моторного масла** – проверьте уровень моторного масла и добавьте его, если это необходимо.

**Уровень топлива** – проверьте уровень топлива в топливном баке. Дозаправьте при необходимости. Убедитесь, что крышка бака плотно закрыта.

**Уровень охлаждающей жидкости** – проверьте уровень охлаждающей жидкости в бачке и при необходимости долейте.

**Уровень тормозной жидкости** – проверьте уровень тормозной жидкости переднего и заднего тормозного контура, долейте при необходимости.

**Цепь** – проверьте натяжение приводной цепи и ее состояние. При необходимости, выполните регулировку и смазку цепи. Кроме того, проверьте натяжитель цепи и ролик на предмет износа и, при необходимости, замените их.

**Кардан** – проверьте узлы соединений и надежность крепления узлов.

**Тормозные шланги** – проверьте тормозные шланги на герметичность, отсутствие повреждений и протеканий. При необходимости, замените.

**Рулевое управление** – проверьте плавность хода, отсутствие ограничений и прокручиваний при движении.

**Гайки и болты** – проверьте затяжку всех доступных болтов и гаек. Затяните, если это необходимо.

**Свеча зажигания** – проверьте свечу зажигания. Затяните при необходимости. Убедитесь, что свечной колпачок плотно установлен на свечу зажигания.

**После посадки на квадрицикл проверьте следующие пункты:**

**Рычаг акселератора** – проверьте свободный ход рычага дроссельной заслонки и отрегулируйте по необходимости. Нажмите рычаг, чтобы убедиться, что он двигается легко и свободно. Убедитесь, что при отпускании, рычаг возвращается обратно в исходное положение автоматически.

**Тормозная система** – поочередно выжмите рычаг (педаль) заднего и переднего тормоза, попытайтесь прокатить квадрицикл. Убедитесь в том, что тормоза работают должным образом.

**Световые фары (при наличии)** – проверьте работу передней и задней фары.

**Остановка двигателя** – проверить срабатывание кнопки выключения двигателя.

## 3 ОСНОВНЫЕ ФУНКЦИИ И УПРАВЛЕНИЕ

### 3.1 ПЕРИОД ОБКАТКИ

#### **ВНИМАНИЕ!**

Правильная обкатка квадрицикла - это залог его продолжительной и безотказной работы в будущем, поэтому следует уделять особое внимание правильной эксплуатации техники в первые часы работы двигателя при обкатке.

Не перегружайте квадрицикл выше допустимого. В период обкатки рекомендуется загружать технику на 75% от допустимого.

#### **Нагрузочные характеристики для моделей AU150CVT, AU150, AU180, AU200, AU300 EFI, AU300 Carb и AU125.**

Техника оборудована багажниками, поэтому способна перевозить груз или буксировать прицеп общим весом до 50 кг. (для моделей с фаркопом), но при увеличении нагрузки необходимо руководствоваться здравым смыслом и правильным расчетом. Не превышайте допустимый вес! Перегруженный квадрицикл может оказаться неуправляемым.

Место размещения груза	Максимальная нагрузка для AU150CVT, AU150, AU180, AU200, AU300 EFI, AU300 Carb	Максимальная нагрузка для AU125
Задний багажник	20 кг	8 кг
Передний багажник	15 кг	5 кг



Перевозка пассажиров на грузовых платформах запрещена!

#### **ВНИМАНИЕ!**

Передвижение на квадрицикле в перегруженном состоянии может привести к аварии.

- Груз лучше размещать ближе к центру квадрицикла, а не по его краям. Вес лучше распределить на обе стороны транспортного средства. Груз должен быть хорошо закреплен, чтобы не задевать водителя и не перемещаться во время поездки.
- Удостоверьтесь, что груз не мешает вам управлять квадрициклом и не будет загораживать обзор.
- Скорость передвижения с грузом (или с прицепом) должна быть ниже, чем обычно. Чем тяжелее груз, тем ниже должна быть скорость.
- Тормозной путь увеличивается, потому что нагруженному квадрициклу необходимо больше времени, чтобы остановиться.
- Избегайте резких поворотов.
- Избегайте езды по холмам и неровным поверхностям. Выберите местность очень осторожно. Повышенный вес квадрицикла скажется на стабильности и управляемости техники.

**РЕКОМЕНДАЦИИ.** Не превышайте максимальных оборотов двигателя на время обкатки. Обороты двигателя можно ограничить регулировочным винтом (см. ниже), либо руководствуйтесь правилом неполного открытия заслонки: 50% - половина допустимого поворота ручки, или 75% - 2/3 допустимого поворота ручки.

Наработка двигателя (моточасы)	Регулировка количества оборотов
Первые 5 моточасов	Рычаг акселератора открывайте на 1/2 возможного хода (50 % мощности)
Следующие 15 моточасов	Рычаг акселератора открывайте на 2/3 возможного хода (75% мощности)



Фото 3. Регулировка ограничения скорости

**Регулировать скорость езды и количество оборотов двигателя (для некоторых моделей) можно с использованием винта ограничителя 2 (фото 3). Для этого:**

1. Отверните стопорную гайку 1;
2. Вращением винта ограничителя 2 по часовой стрелки, уменьшите ход рычага акселератора 3;
3. Удерживая ограничитель 2, затяните гайку 1. При необходимости увеличения хода рычага акселератора 3 (увеличения скорости), необходимо выкручивать ограничитель 2. После регулировки необходимо затянуть стопорную гайку 1.

**РЕКОМЕНДАЦИИ.** Избегайте резких разгонов, интенсивного ускорения, и не трогайтесь с места с полностью открытой дроссельной заслонкой.

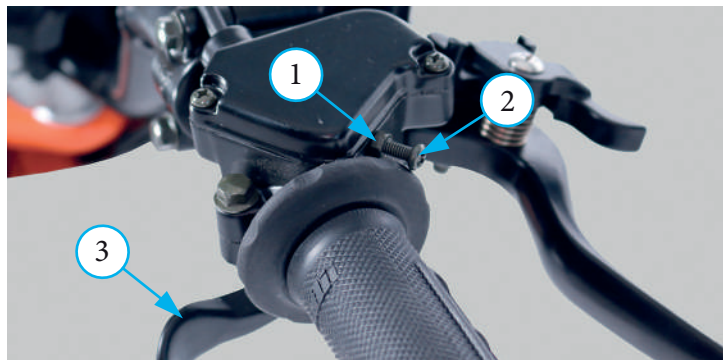
**Указанные рекомендации нужно также соблюдать в течение того же количества моточасов после проведения:**

- замены поршня;
- замены поршневых колец;
- замены цилиндра;
- замены коленчатого вала или его шатуна.

## **3.2 СМЕНА СКОРОСТЕЙ**

Поскольку двигатель новый, необходима частая смена скорости, пока компоненты не притрутся (при этом процесс должен сопровождаться периодом "отдыха" на низких оборотах для остывания частей двигателя). В течение этого периода следует избегать длительной перегазовки или любых условий, которые могут привести к чрезмерному нагреву двигателя, и, в последствии, нанести ему ущерб.

- Избегайте эксплуатации на постоянно низких скоростях.
- Эксплуатация на низких скоростях (при малой нагрузке) может привести к излишнему износу деталей.
- Должно пройти достаточно времени после запуска двигателя для того, чтобы масло смогло достичь всех важных элементов двигателя.
- Следите за интервалами работ по техобслуживанию.
- Техническое обслуживание (ТО) во время обкатки – самый важный этап сервиса для вашего квадрицикла. Правильное ТО позволит всем элементам двигателя надлежащим образом функционировать. ТО включает в себя регулировку узлов, закручивание болтов и гаек, замену масла. Своевременное обслуживание поможет продлить срок службы и продуктивность вашего двигателя.

### 3.3 ТОРМОЗНАЯ СИСТЕМА

Для остановки квадрицикла во время езды необходимо сначала отпустить рычаг газа, потом медленно нажать на рычаг переднего тормоза и зажать задний тормоз одновременно.



Торможение во время поворота может быть опасно! Это может вызвать скольжение или перевернуть квадрицикл. Используйте тормоза, чтобы замедлиться, перед тем как начать поворачивать.

Резкое торможение на скользкой дороге опасно. Квадрицикл может уйти в занос, и водитель может потерять управление. На скользких дорогах необходимо тормозить легко и плавно.



Использование переднего тормоза во время движения квадрицикла может быть опасно. Передние колеса заблокируются, что может вызвать занос и аварию. Старайтесь использовать передний тормоз вместе с задним, или после полной остановки квадрицикла.

### 3.4 ОСОБЕННОСТИ УПРАВЛЕНИЯ

Квадрицикл (комплект запчастей) – это транспортное средство, которое требует в управлении определенных навыков. Эти навыки необходимо отрабатывать на свободных от препятствий площадках, на малых скоростях и под наблюдением инструктора. Изучите и отработайте пожалуйста приведенные ниже особенности в управлении техники, для обеспечения безопасного движения и эксплуатации квадрицикла.

#### 3.4.1 ПОВОРОТЫ

Неправильное выполнение поворота на квадрицикле может вызвать столкновение или переворот. При поворотах всегда следуйте инструкциям, приведенным в этом разделе. Практикуйте повороты на низких скоростях, прежде чем поворачивать на высоких скоростях. Никогда не поворачивайте на очень высоких скоростях. Чтобы повернуть квадрицикл, водитель должен использовать определенную технику управления. Поскольку на квадрицикле установлена неразрывная задняя ось, колеса будут поворачивать на одинаковой скорости. Это значит, что колеса имеют одинаковую тягу, что заставляет квадрицикл двигаться вперед, потому что колеса при повороте будут преодолевать одинаковое расстояние. Для поворота необходимо, чтобы заднее колесо с внешней стороны поворота преодолело большее расстояние, чем заднее колесо с внутренней. Для этого водителю необходимо дать колесу с внутренней стороны скользить, что позволит ему преодолеть меньшую дистанцию, чем колесо с внешней стороны поворота. Это происходит даже с учетом того, что колеса поворачивают на одной скорости.



Не выполняйте повороты на слишком больших скоростях для вашего уровня вождения и умения, а также в сложных условиях.

- Приближаясь к месту поворота, снизьте скорость и начинайте поворачивать руль в нужном направлении.
- По мере этого переносите вес тела, опираясь на внешнюю подножку (в направлении, противоположном направлению поворота), при этом верхняя часть тела должна стремиться к центру окружности поворота (рис. 3.1).
- Используйте рычаг дроссельной заслонки для поддержания постоянной скорости во время выполнения поворота. Это позволит уменьшить буксование внутреннего колеса и выполнить поворот правильно.
- Если квадрицикл начинает заваливаться наружу поворота, следует перенести вес тела внутрь поворота. Также необходимо постепенно отпускать рычаг дроссельной заслонки и подворачивать руль наружу поворота, чтобы квадрицикл не опрокидывался.

При неправильном выполнении поворота квадрицикл может продолжать двигаться прямо. Если квадрицикл не удастся повернуть, остановитесь и попробуйте повторить все с начала. Если поверхность скользкая или рыхлая, следует перенести большую часть веса вашего тела к передним колесам, подавшись в сиденье вперед. Водитель должен научиться балансировать во время поворота, чтобы не допустить переворотов. Чем выше скорость движения в повороте, тем сильнее будет сопротивление, а это значит, что на более высоких скоростях водителю необходимо наклонять корпус сильнее.

Ошибки при выполнении поворотов: резкое открытие дроссельной заслонки, чрезмерное торможение, неправильные движения тела или превышение скорости для совершения крутого поворота. Все это может привести к переворачиванию квадрицикла.



Рисунок 3.1 Поворот на квадрицикле

## 3.4.2 ЗАНОС И СКОЛЬЖЕНИЕ



Неуправляемый занос или скольжение опасны.

Водитель может потерять управление, что, в свою очередь, может привести к перевороту транспортного средства. Научитесь безопасно контролировать скольжение, тренируясь на малых скоростях и на гладких поверхностях. На особо скользких поверхностях, таких как лед, передвигайтесь медленно и будьте крайне осторожны, чтобы снизить шансы заноса и проскальзывания.

Если проскальзывает переднее колесо: добавьте нагрузки на передние колеса путем снижения скорости (закрытия дроссельной заслонки) и наклоном туловища вперед. Если проскальзывает заднее колесо: поверните в сторону заноса (если есть место для маневра). Наклоните туловище в сторону, противоположную направлению заноса. Не используйте рычаги газа или тормоза, пока не восстановите контроль над квадрициклом.

## 3.4.3 ЕЗДА ПО СКЛОНАМ

Избегайте холмов со слишком рыхлой или скользкой поверхностью. Переносите вес тела в направлении вершины холма (рис. 3.2). Если двигатель заглох или квадрицикл остановился, но вы считаете, что можете продолжать въезд в гору, осторожно запустите двигатель, стараясь, чтобы передние колеса не поднимались, иначе вы можете потерять управление. Если вы думаете, что не сможете продолжить движение вверх, спешитесь с квадрицикла в сторону вершины холма. Разверните квадрицикл вручную и спуститесь с холма. Если квадрицикл начал катиться назад, НЕ ИСПОЛЬЗУЙТЕ задний тормоз, чтобы остановиться. Техника легко может опрокинуться назад, поэтому следует сразу же спешиться с квадрицикла в сторону вершины холма.

### **Чтобы поехать вверх по склону на квадрицикле, придерживаетесь следующих инструкций**

- Ускорьтесь и поддерживайте скорость до тех пор, пока не достигните вершины возвышенности. Помните, что необходимо поддерживать одинаковую скорость по мере подъема.
- Переместитесь немного вперед по сиденью. Наклоните туловище вперед. На крутых склонах необходимо встать на подножки и наклониться вперед.
- Поддерживайте скорость по мере подъема.
- На вершине возвышенности начните постепенно тормозить.

Если вы поехали вверх по склону, но не смогли добраться до его вершины, воспользуйтесь советами, приведенными ниже, чтобы спуститься с холма. Не пробуйте развернуть квадрицикл на крутом склоне, это может привести к перевороту.

### Если квадрицикл начнет терять мощность, следуйте данным ниже инструкциям

- Наклоните туловище в сторону вершины холма.
- Не используйте задний тормоз, только передний.
- Медленно съезжайте с холма, наклонив туловище вперед, тем самым распределяя вес, и тормозите передним тормозом. Спускайтесь с холма с осторожностью.

Если квадрицикл в состоянии продолжить движение вперед, склон не слишком крутой и есть достаточно место для поворота, следуйте следующим инструкциям:

- поверните на склоне, пока квадрицикл не потерял возможность выполнить маневр. Во время поворота наклоняйте туловище в сторону вершины холма;
- после поворота, съезжайте вниз по склону, наклонив туловище вперед, тем самым распределяя вес. Тормозите только передним тормозом. Спускайтесь с холма с осторожностью.



Рисунок 3.2  
Движение в гору

### 3.4.4 ДВИЖЕНИЕ ПОД ГОРУ

Во время движения на квадрицикле под гору следует перенести вес тела как можно дальше назад и, по возможности, в направлении вершины холма (рис. 3.3). Подайтесь в сиденье назад, вытянув руки перед собой до предела, так вы сможете наиболее эффективно выполнять торможение. Неправильное торможение может привести к потере сцепления колес с поверхностью. Будьте осторожны, спускаясь на квадрицикле по склону с рыхлой или скользкой поверхностью. Сцепление колес с такой поверхностью и тормозная способность ухудшаются. Неправильное торможение также может привести к потере сцепления колес с поверхностью. По возможности старайтесь спускаться на квадрицикле строго вниз. Старайтесь избегать маневров под острыми углами, при некоторых из них квадрицикл может опрокинуться или перевернуться. Тщательно выбирайте маршрут спуска и двигайтесь с такой скоростью, при которой вы сможете своевременно отреагировать на неожиданные препятствия.

**Для выполнения торможения во время движения под гору следует применять особую технику.**

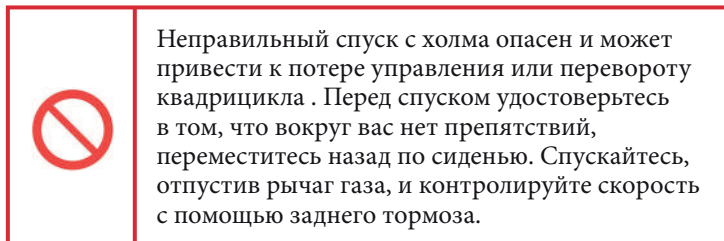
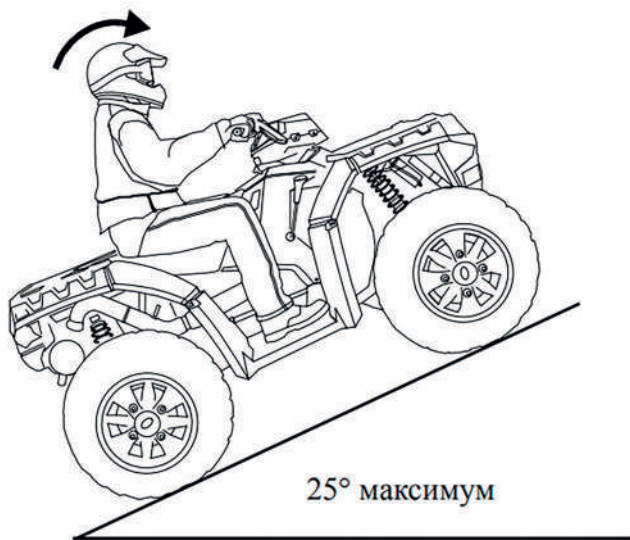
- Всегда тщательно осматривайте местность перед началом спуска со склона.
- Переносите вес тела назад.
- Никогда не осуществляйте спуск на большой скорости.



Рисунок 3.3. Движение под гору

### 3.4.5 ДВИЖЕНИЕ ПО ПЕРЕСЕЧЕННОЙ МЕСТНОСТИ

Движение по пересеченной местности следует осуществлять с осторожностью. Остерегайтесь препятствий, которые могут повредить ваш квадрицикл или привести к его переворачиванию и аварии. Постоянно держите ноги на подножках. Избегайте прыжков на квадрицикле, это может привести к потере управления или повреждению техники. Перед началом движения по незнакомой местности следует проверить, есть ли на ней препятствия. Никогда не пытайтесь переезжать через большие препятствия, например, большие камни или поваленные деревья.

### 3.4.6 ПРЕОДОЛЕНИЕ НЕГЛУБОКИХ ВОДНЫХ ПРЕГРАД

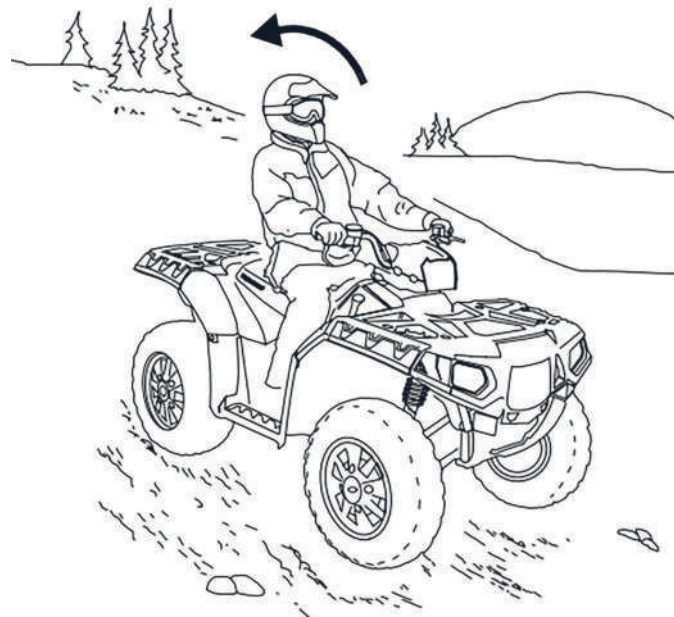
Квадрицикл можно использовать для преодоления неглубоких водных преград с небольшой скоростью течения и твердым дном. Перед въездом в воду тщательно осмотрите путь. Въезжать в воду следует в таком месте, где нет резкого обрыва, следует избегать камней и других препятствий, которые могут вызвать буксование колес или опрокидывание квадрицикла. Двигайтесь медленно и осторожно. Шины обладают некоторой плавучестью, что приводит к потере сцепления с поверхностью и нарушает управление квадрициклом. Это может стать причиной аварии. Никогда не используйте ваш квадрицикл для преодоления водных преград с илистым дном, глубиной более 20 сантиметров и на большой скорости. Помните, что влажные тормоза могут обладать меньшей тормозной способностью. После выезда из воды опробуйте тормоза. В случае необходимости примените при движении тормоза несколько раз, чтобы просушить тормозные накладки.

### 3.5 ЗАПУСК И ОСТАНОВКА ДВИГАТЕЛЯ



Для вашей безопасности, избегайте запуска или работы квадрицикла в закрытом помещении с плохой вентиляцией, например, в гараже. Выхлопные газы содержат ядовитый угарный газ, который обладает способностью быстро накапливаться в замкнутом пространстве, вызывая нарушения самочувствия и даже смерть.

Не езьте на квадрицикле в ночное время, если он не оборудован световыми приборами, либо если световые приборы неисправны.

## **ВНИМАНИЕ!**

Не проверяйте узлы и части квадрицикла при включенном двигателе, кроме проверки работы дроссельной заслонки и выключателей. На время проверки заглушите двигатель, иначе вы можете получить травмы, если руки или одежда попадут в движущиеся части квадрицикла.

Всегда следуйте рекомендованным процедурам запуска и остановки двигателя, рассматриваемыми ниже. Убедитесь, что коробка передач находится в нейтральном положении.

Топливный кран 2 (фото 3.4) служит для управления подачей топлива из топливного бака и имеет два положения:

«ON» (ОТКР.) - поворот топливного крана в это положение перед пуском двигателя открывает подачу топлива из топливного бака в карбюратор.

«OFF» (ЗАКР.) - поворот топливного крана в это положение перекрывает подачу топлива из топливного бака в карбюратор.

1. Поверните топливный кран в положение «ON» (ОТКР.)
2. Если двигатель холодный, переведите рычаг обогатителя топливной смеси (подсоса) в положение обогащения, влево (для некоторых моделях, рычаг подсоса на карбюраторе в верхнее положение). Если двигатель прогретый (либо температура окружающего воздуха выше плюс 30°C) рычагом подсоса пользоваться не надо.
3. Не открывайте дроссельную заслонку рычагом акселератора.
4. Поставить рычаг передач в нейтральное положение.
5. Убедиться в плотной стыковке чеки (при наличии). Кнопка выключения двигателя должна быть в среднем положении (на разных моделях виды кнопки и место расположения отличаются).
6. Поверните ключ в замке зажигания по часовой стрелке (включение). На приборной панели засветятся соответствующие световые индикаторы. Если индикаторы не загораются, обратитесь к дилеру для проверки состояния аккумуляторной батареи, замка зажигания или электрической проводки.
7. Нажмите кнопку пуска двигателя. После запуска двигателя сразу отпустите эту кнопку. Не держите нажатой кнопку стартера более 5 секунд, иначе электростартер может выйти из строя.
8. Если двигатель не запускается, попробуйте повторить процедуру запуска через 30 секунд, со слегка приоткрытой дроссельной заслонкой на карбюраторе.
9. Примерно через 15 секунд после запуска двигателя верните рычаг подсоса (обогапителя топливной смеси) в исходное положение. Если двигатель на холостом ходу работает неустойчиво, рычагом акселераторам слегка приоткройте дроссельную заслонку.

## ВНИМАНИЕ!

Не нажимайте кнопку электростартера при работающем двигателе, это может привести к выходу из строя двигателя.



Фото 3.4. Положения топливного крана - 2



Фото 3.5. Свеча зажигания с колпачком: 1 - колпачок свечи; 2 – свеча зажигания

### Пуск двигателя в условиях заливания цилиндров топливом

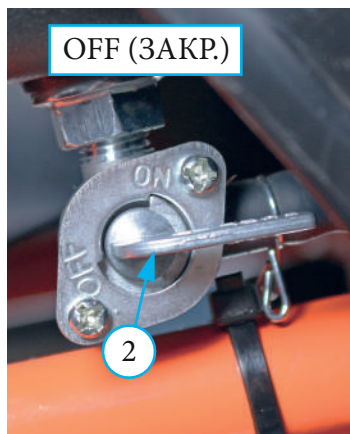
Если двигатель не запускается после нескольких попыток, он может быть залит топливом. Выполните следующие действия, чтобы очистить двигатель:

1. Выключите зажигание, используя кнопку остановки двигателя, либо снимите свечной колпачок со свечи.
2. Включите нейтральную передачу.
3. Рычагом акселератора полностью откройте дроссельную заслонку.
4. Выжмите рычаг сцепления (при наличии).
5. Нажмите кнопку стартера на пять секунд для очистки камеры.

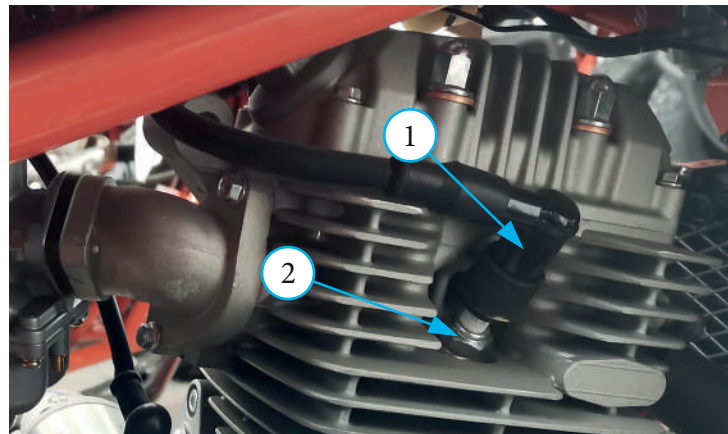
После выполненных мероприятий приступайте к штатному запуску двигателя.

Когда двигатель запустится, немедленно закройте дроссельную заслонку, если двигатель будет неустойчиво работать на холостом ходу, допускается слегка ее приоткрыть. Если двигатель не запустился, выждите несколько секунд и после этого вновь выполните процедуру запуска двигателя. При необходимости выкрутите свечу зажигания и дайте ей высохнуть или замените ее.

### **Остановка двигателя**

1. Включите нейтральную передачу.
2. Поверните топливный кран в положение «OFF» (ЗАКР).
3. Два - три раза с помощью рычага акселератора откройте и закройте дроссельную заслонку.
4. Заглушите двигатель кнопкой остановки двигателя.

### **ВНИМАНИЕ!**

Несоблюдение инструкций касательно закрывания топливного крана может привести к заливанию карбюратора топливом и последующему затрудненному пуску двигателя.

Будьте особенно осторожны при пуске квадрицикла и начале движения в холодную погоду. Избегайте эксплуатацию квадрицикла в полную мощность, а также резкого роста оборотов двигателя, до тех пор, пока техника не прогреется до рабочей температуры. Это может привести к повреждению двигателя. Всегда полностью прогревайте двигатель.

## 3.6 НАЧАЛО ДВИЖЕНИЯ

### ВНИМАНИЕ!

Неправильное переключение передач может привести к выходу из строя двигателя, трансмиссии или ходовой части. С опытом приходит знание того, когда следует переключать передачи. Переключайтесь на повышенную передачу до того момента, как обороты двигателя достигнут максимальных оборотов, либо уменьшайте степень открывания дроссельной заслонки. Переключайтесь на пониженную передачу до того, как обороты двигателя упадут ниже допустимого предела (двигатель начнет «дергаться»).

Переключения на пониженные передачи способствует снижению скорости квадрицикла, особенно при движении вниз по склону.

Во избежание выхода двигателя из строя не используйте торможение двигателем при его работе на повышенных оборотах.

Не двигайтесь «накатом» при выключенном двигателе и не буксируйте квадрицикл.



Не допускается запускать двигатель при включенной передаче. Это может привести к поломкам квадрицикла, к аварии, а следственно, к серьезным травмам или смерти.

Квадрицикл, в зависимости от модели, имеет от четырех до пяти передач движения вперед, и одну заднюю передачу, либо может быть оборудован вариатором с реверсом. Направление номеров передач в зависимости от моделей, указано в технических характеристиках конкретных моделей (приложение Г) и на двигателе.

Для того, чтобы начать поездку, прогрейте двигатель:



Фото 3.6. Рычаг переключения передач (ножной и ручной)



Запрещено включение задней передачи на ходу (до полной остановки квадрицикла) – это может привести к выходу трансмиссии из строя. Задний ход можно использовать только на ровной поверхности. Будьте внимательны и осторожны, т.к. задним ходом квадрицикл может развить достаточно большую скорость. Включение переднего хода так же запрещено осуществлять, если квадрицикл движется назад.

1. Рычагом акселератора закройте дроссельную заслонку и выжмите рычаг заднего тормоза.
2. Полностью выжмите рычаг сцепления (для двигателей с механической трансмиссией).
3. Переведите рычаг переключения передач в нужное положение. Для движения вперед - первая передача (вперед «F»), либо «L» - пониженная вперед, либо «Н» - повышенная вперед. Для движения назад - задняя передача «R».
4. Плавно отпустите рычаг тормоза. Для моделей с вариатором начнется движение. Для трансмиссии с механической трансмиссией, постепенно отпускайте рычаг сцепления и ручкой акселератора открывайте дроссельную заслонку. Недостаточные обороты двигателя при отпуске рычага сцепления приведут к самопроизвольной остановке двигателя. При слишком высоких оборотах или чрезмерно быстром отпуске рычага сцепления квадрицикл может резко дернуться вперед.

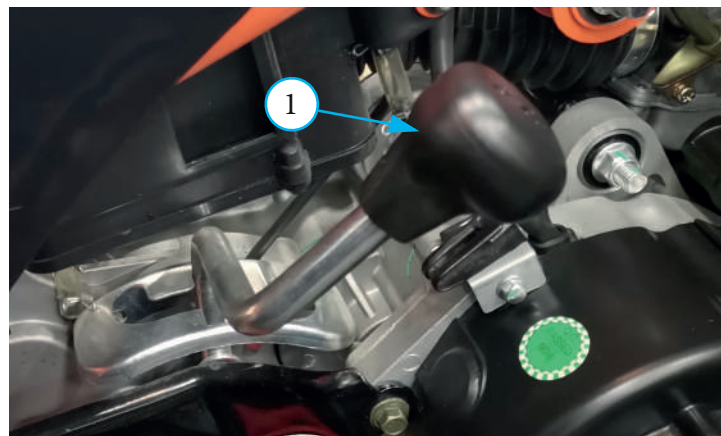
5. Набрав скорость, ручкой акселератора закройте дроссельную заслонку, выжмите рычаг сцепления (для механической трансмиссии) и переместите рычаг переключения передач на следующую передачу. После включения передачи, постепенно отпустите рычаг сцепления и ручкой акселератора открывайте дроссельную заслонку.

Вариатор работает в автоматическом режиме, и скорость зависит от открывания дроссельной заслонки акселератором.

6. Для переключения на последующие повышающие передачи повторите шаг 5.

Для моделей с механической трансмиссией: при переключении на пониженную передачу необходимо ручкой акселератора закрыть дроссельную заслонку, выжать рычаг сцепления и затем нажать на рычаг переключения передач. После включения передачи, постепенно отпустите рычаг сцепления и ручкой акселератора открывайте дроссельную заслонку.

Для моделей с вариатором: понижайте обороты ручкой акселератора и притормаживайте, передача снизится в автоматическом режиме.

### 3.7 ТОРМОЖЕНИЕ

Для снижения скорости или остановки квадрицикла плавно нажимайте на рычаг заднего тормоза или педаль тормоза, одновременно снижая обороты двигателя ручкой акселератора и последовательно переходя на пониженные передачи для торможения двигателем.



Фото 3.7. Педаль тормоза – 1

В зависимости от скорости замедления постепенно наращивайте усилие на ручных рычагах и педали тормоза. Для предотвращения самопроизвольной остановки двигателя необходимо перед полной остановкой выжимать рычаг сцепления (на двигателях с механической трансмиссией).

Эффективность передней тормозной системы квадрицикла составляет 60% от общей тормозной способности. Эффективность задней тормозной системы составляет только 40%. В случае экстренного торможения вы всегда должны использовать оба тормоза. При внедорожной езде использование заднего тормоза является предпочтительным, т.к. чрезмерное тормозное усилие на переднем тормозе может привести к тому, что передние колеса могут потерять сцепление с дорогой.

Приложение избыточного усилия к педали или рычагу тормозов способно вызвать блокировку и занос колес, что может привести к потере управления. Если это произошло, слегка отпустите органы управления тормозами, выполните корректирующие действия рулем до полного восстановления контроля, после чего возобновите торможение.

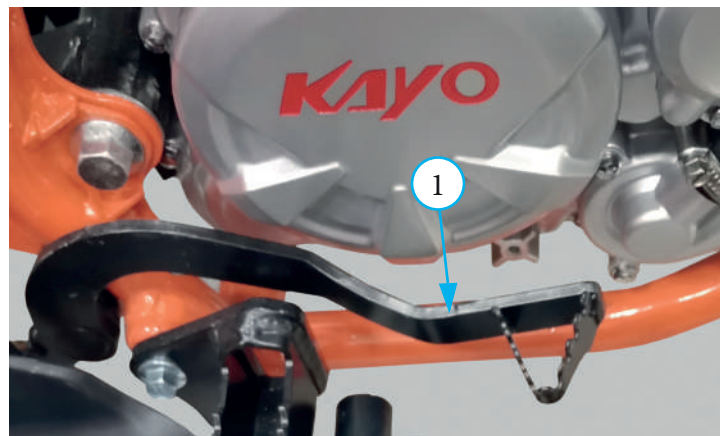
По возможности снижайте скорость и завершайте торможение до входа в поворот. При прохождении поворотов избегайте резких торможений и резкого изменения частоты вращения коленчатого вала двигателя. Подобные действия могут привести к заносу колес. Занос колес может привести к потере управления.

При вождении в дождь или по скользкой трассе, также как на рыхлых поверхностях, таких как грязь или песок, манёвренность и тормозные свойства существенно ухудшаются. В этих условиях движения все ваши действия должны быть плавными. Для вашей безопасности проявляйте максимум внимания при торможениях, разгоне и прохождении поворотов.

При движении по длинному или крутому спуску применяйте торможение двигателем, с периодическим торможением колесами.

## **3.8 ПАРКОВКА И ОСМОТР ПОСЛЕ ПОЕЗДКИ**

Всегда старайтесь парковать квадрицикл на ровной горизонтальной поверхности с использованием стояночных тормозов. Закройте топливный кран в положение «OFF» (ЗАКР.) (фото 3.4), если вы не предполагаете продолжить движение.

Если вы не планируете эксплуатацию квадрицикла в течение длительного периода времени, закройте на работающем двигателе топливный кран в положение «OFF» (ЗАКР.). С помощью рукоятки акселератора открывайте и закрывайте дроссельную заслонку, пока двигатель не прекратит свою работу. Это необходимо, чтобы до конца использовать топливо, которое осталось в карбюраторе.

После завершения поездки произведите тщательную очистку квадрицикла от загрязнений, которые могли попасть на квадрицикл во время поездки. После очистки внимательно осмотрите технику на предмет возможных повреждений или протечек.

Для предотвращения коррозии смажьте приводную цепь.

## 4 ОБСЛУЖИВАНИЕ КВАДРИЦИКЛА

### 4.1 ОБЩИЕ ПОЛОЖЕНИЯ

Соблюдение правил проведения технического обслуживания квадрицикла является основным условием обеспечения безопасности. Кроме того, это позволяет увеличить срок службы квадрицикла, добиться максимальной производительности, избежать поломок и получить максимальное удовольствие от вождения.

Данный раздел содержит информацию касательно регламента технического обслуживания квадрицикла, а также подробные инструкции по выполнению операций по техническому обслуживанию. Данная информация призвана облегчить вам задачу поддержания квадрицикла в исправном состоянии. Кроме того, в данном разделе вы найдете важную информацию о мерах предосторожности, данные по горюче-смазочным материалам, а также рекомендации по уходу.

Для безопасной, экономичной и беспроблемной эксплуатации квадрицикла очень важно правильно осуществлять техническое обслуживание. Проведение тщательного осмотра перед поездкой и поддержание техники в исправном состоянии особо важны, поскольку квадрицикл предназначен для движения по пересеченной местности. Чтобы помочь вам осуществлять грамотное техническое обслуживание, данный раздел Руководства содержит регламенты технического обслуживания. Сервисные интервалы определены, исходя из средних условий эксплуатации. Если квадрицикл эксплуатируется в условиях повышенной влажности или запыленности, сервисные интервалы необходимо сократить.

Регулярное обслуживание воздушного фильтра имеет особое значение для обеспечения длительного срока службы двигателя.

Если квадрицикл опрокинулся или попал в дорожно-транспортное происшествие, обратитесь к официальному дилеру для проведения тщательной проверки всех систем и механизмов, даже если вы сами способны выполнить некоторый ремонт.

Помните, что обязанность выполнения в полном объеме всех видов технического обслуживания лежит на вашей ответственности. Обязательно выполняйте осмотр квадрицикла перед каждой поездкой и следуйте предписаниям регламента технического обслуживания, который приведен в данном разделе.



Неадекватное техническое обслуживание или оставленная без внимания неисправность могут стать причиной аварии, в которой вы можете получить серьезные травмы или погибнуть.

Невыполнение указаний по техническому обслуживанию может стать причиной серьезной травмы или гибели на дороге.

Всегда следуйте указаниям и предостережениям, рекомендациям по осмотру и техническому обслуживанию, имеющимся в этом Руководстве.

### **Ремонтные и сервисные работы проводятся:**

- на чистой (вымытой) и обсушенной технике;
- в специальной одежде и перчатках;
- в закрытом от внешних осадков помещении и при положительной температуре внутри него. Помещение для производства работ должно быть оборудовано средствами пожаротушения и иметь работоспособную систему вентиляции;
- на твёрдой ровной поверхности, которая обеспечивает надёжную установку квадрицикла. После установки квадрицикла, обязательно зафиксируйте стояночные тормоза и подложите под колеса ограничители от возможных перемещений.

### **Перед выполнением работ на квадрицикле необходимо:**

- остановить двигатель;
- перекрыть вентиль подачи топлива от бензобака в систему питания;
- в зимний период времени перемещенную с улицы технику выдержать до температуры рабочего помещения.

### **РЕКОМЕНДАЦИИ:**

1. Для удобства выполнения работ на технике можно использовать подъемник;
2. Во время работ с квадрициклом необходимо концы кабелей электропроводки отсоединить от клемм аккумулятора (первым отсоединяется провод от клеммы «-», следующий от клеммы «+»). После полного завершения работ присоедините кабели электропроводки к клеммам аккумуляторной батареи. Сначала присоединяется провод к клемме «+», затем провод к клемме «-».



Перед началом работ техника должна быть установлена на рабочем месте и надёжно закреплена от возможного перемещения.



Запрещается, отмывать двигатель и другие части техники легковоспламеняющимися жидкостями типа бензин, ацетон! Для этого необходимо использовать только специальные жидкости.



Запрещается в местах проведения работ курить и пользоваться открытым огнем! Сварочные (паяльные) работы проводятся в отдельном помещении и только на демонтированных конструктивных элементах.

### **При проведении работ по обслуживанию важно соблюдать следующие меры безопасности:**

- Оксид углерода, который содержится в выхлопных газах, обладает высокой токсичностью. Если вам требуется запустить двигатель, то это следует делать в условиях хорошей вентиляции.
- Возможно получение ожогов от контакта с горячими частями двигателя. Перед началом работ дайте двигателю и системе выпуска остыть.
- Возможно получение травм, вызванных контактом с движущимися частями. Не запускайте двигатель, если это не требуется по инструкции для данной операции.
- Внимательно ознакомьтесь с указаниями по выполнению работ, перед тем как приступить к ним и убедитесь, что в наличии имеется необходимый инструмент и вы владеете соответствующими навыками.

## **4.2 ПЕРИОДИЧНОСТЬ ТЕХНИЧЕСКОГО ОБСЛУЖИВАНИЯ**

Осмотр перед поездкой и регулярное обслуживание квадрицикла в полном соответствии с регламентом технического обслуживания необходимы для обеспечения его безопасной и безотказной эксплуатации.

Если вы не уверены, что сможете надлежащим образом выполнить эти виды технического обслуживания, доверьте эту задачу официальному дилеру, который обладает всем необходимым для его качественного обслуживания и ремонта. Если вы выполняете техническое обслуживание самостоятельно, используйте только качественные и надежные оригинальные запасные части и расходные материалы.

Перед каждым плановым техническим обслуживанием проводите контрольный осмотр всех узлов и механизмов квадрицикла.

Некоторые виды технического обслуживания могут выполняться людьми, обладающими базовыми техническими навыками и располагающими необходимым инструментом. В данном Руководстве приводится перечень работ по этим видам технического обслуживания.

Для проведения других видов технического обслуживания требуется более высокая квалификация, специальные инструменты и оборудование. В этом случае обратитесь к официальному дилеру.

Поскольку техника может быть оснащена счетчиком моточасов или одометром, сервисные интервалы в регламенте приведены именно в разных показателях (наработка в моточасах или в пройденных километрах).

- Интервалы, приведённые в графике технического обслуживания, должны рассматриваться лишь как общие рекомендации, соответствующие обычным условиям эксплуатации. Но в зависимости от таких факторов как погодные условия, рельеф, географическое расположение, и индивидуальный стиль вождения, требования по периодичности технического обслуживания и смазки могут изменяться. Если у вас есть сомнения в том, что ваши практики соответствуют условиям эксплуатации, обратитесь к официальному дилеру.

- Техническое обслуживание очень важно для полноценного функционирования квадрицикла. Срок службы различных деталей варьируется в зависимости от условий, в которых техника эксплуатируется (например, дождь, грязь и т.д.). Поэтому в таких ситуациях необходимо проводить обслуживание раньше, чем предусмотрено графиком.

### 4.3 ГРАФИК ТЕХНИЧЕСКОГО ОБСЛУЖИВАНИЯ



Запрещается начинать эксплуатацию квадрицикла без проведения ТО-0.

Номер технического обслуживания	ТО-0	ТО-1	ТО-2	ТО-3	ТО-4	ТО-5	ТО-6	ТО-7
Интервал обслуживания: моточасы, месяцы, километраж (что наступит раньше)	0 м/ч 0 мес. 0 км	10 м/ч 1 мес. 200 км	20 м/ч 2 мес. 400 км	30 м/ч 4 мес. 600 км	40 м/ч 6 мес. 800 км	50 м/ч 8 мес. 1000 км	60 м/ч 10 мес. 1200 км	70 м/ч 12 мес. 1400 км
Проверка и регулировка зазоров клапанов	+	+	+	+	+	+	+	+
Проверка карбюратора (при наличии)	+	+	+	+	+	+	+	+
Чистка и смазка воздушного фильтра	СМ	перед выездом проверка, при необходимости чистка и смазка						
Проверка тормозов: колодки/диски/гидравлика	+	+	+	+	+	+	+	+
Приводная цепь: чистка и смазка перед выездом	ПР/СМ	ПР/Р	ПР/Р	ЗМ	ПР/Р	ПР/Р	ЗМ	ПР/Р
Кардан: проверка узлов соединений и креплений	Перед выездом. Смазка и ремонт в сервисном центре.							
Моторное масло (с очисткой/заменой сетчатого фильтра при наличии)	ЗМ	ЗМ	ЗМ	ЗМ	ЗМ	ЗМ	ЗМ	ЗМ
Свеча зажигания	ПР/Р	ЗМ	ПР/Ч	ЗМ	ПР/Ч	ЗМ	ПР/Ч	ЗМ

Номер технического обслуживания	ТО-0	ТО-1	ТО-2	ТО-3	ТО-4	ТО-5	ТО-6	ТО-7
Проверка и регулировка шин: давление/износ/повреждения	+	+	+	+	+	+	+	+
Интервал обслуживания: моточасы, месяцы, километраж (что наступит раньше)	0 м/ч 0 мес. 0 км	10 м/ч 1 мес. 200 км	20 м/ч 2 мес. 400 км	30 м/ч 4 мес. 600 км	40 м/ч 6 мес. 800 км	50 м/ч 8 мес. 1000 км	60 м/ч 10 мес. 1200 км	70 м/ч 12 мес. 1400 км
Проверка и регулировка люфтов подшипников: колес/руль/маятник	+	+	+	+	+	+	+	+
Проверка работы электрооборудования	+	+	+	+	+	+	+	+
Проверка подвески: сальники/пыльники/штоки амортизаторов	+	+	+	+	+	+	+	+
Проверка аккумулятора	+	+	+	+	+	+	+	+
Проверка шланга вентиляции картера	+	+	+	+	+	+	+	+
Проверка и регулировка органов управления	+	+	+	+	+	+	+	+
Затяжка агрегатов и навесного оборудования	+	+	+	+	+	+	+	+

После 12 месяцев эксплуатации, очередное ТО проводится с интервалом 10 м/ч., либо 1 месяц, или по пробегу в 200 км.

**В таблице символы обозначают:**

+	необходимо выполнить
ПР	произвести проверку
СМ	произвести смазку

Р	произвести регулировку
ЗМ	произвести замену
Ч	произвести чистку

## 5 ОСНОВНЫЕ ПРОЦЕДУРЫ ТЕХНИЧЕСКОГО ОБСЛУЖИВАНИЯ

В данном руководстве приведены обязательные процедуры технического обслуживания, которые необходимо выполнять пользователю квадрицикла самостоятельно, либо с привлечением сервисных работников обладающих профессиональной подготовкой в области эксплуатации техники.

### **ВНИМАНИЕ!**

Изношенные и поврежденные детали подлежат обязательной замене!

### **5.1 ТОПЛИВНАЯ СИСТЕМА**

Двигатель квадрицикла работает на неэтилированном бензине с октановым числом не ниже 92 для двигателей с воздушным охлаждением, и не ниже 95 для двигателей с водяным охлаждением.

Использование топлива с низким октановым числом может вызвать «прострелы» или появление детонационных стуков, что может привести к выходу двигателя из строя. Незначительные детонационные стуки, проявляющиеся при высоких нагрузках двигателя, не являются поводом для беспокойства.

Если при работе двигателя на постоянных оборотах с нормальной нагрузкой слышны металлические детонационные стуки, поменяйте марку используемого бензина. Если и после этого детонационные стуки не прекратились, обратитесь к официальному дилеру. Запрещается использовать недоброкачественный или загрязненный бензин. Не допускайте попадания в топливный бак грязи, пыли или воды.

#### **Проверка топливной системы, и процедура дозаправки**



Бензин огнеопасен и взрывоопасен. Работая с топливом, вы можете получить серьёзные ожоги и травмы. Остановите двигатель и не приближайтесь к топливу с источниками тепла, искр и открытого пламени. Все работы с бензином следует проводить на открытом воздухе.

1. Перед заправкой квадрицикла, проверьте топливные шланги и фильтр на предмет утечек, повреждений, трещин или износа.
2. Замените топливные шланги и фильтр, если это необходимо.
3. Осмотрите сапун 2 (фото 5.1) на предмет проходимости и отсутствие повреждений.
4. Откройте заливную горловину топливного бака, открутив крышку 1.
5. С помощью воронки или заправочного пистолета, добавьте топливо в бак, пока количество топлива не достигнет уровня, примерно на 5 см ниже заливной горловины бака.
6. Плотнo закрутите крышку бака 1, и протрите поверхность куском чистой ткани.



Фото 5.1. Крышка топливного бака - 1; трубка сапуна – 2

## 5.2 МОТОРНОЕ МАСЛО

Запуск двигателя без необходимого количества моторного масла может привести к перегреву и серьезным повреждениям. Всегда проверяйте уровень моторного масла перед запуском двигателя.

### **Смена моторного масла**

Моторное масло необходимо менять каждые 10 часов эксплуатации. Его необходимо менять еще чаще в грязных и пыльных условиях эксплуатации.

Используя моторное масло с рекомендованными характеристиками, а также регулярно проводя проверку уровня, долив и замену масла, вы сможете добиться максимального срока службы двигателя.

Даже самое качественное масло имеет ограниченный срок службы. Эксплуатация двигателя на старом или грязном моторном масле, а также при недостаточном его уровне, приведет к выходу двигателя из строя.

## ВНИМАНИЕ!

Проверка уровня масла, его долив и замена производятся только при установке квадрицикла на ровной и твердой поверхности. Это исключит ошибки при контроле уровня масла. Использование грязного или загрязненного масла может привести к поломке двигателя!

### Рекомендации по выбору масла:

Классификация по методике API	SG или выше, исключая масла, маркированные на круглой этикетке API как энергосберегающие
Вязкость	Лето: 10W50 Зима: 10W40
Стандартное рекомендованное масло JASO T 903	MA2, MA

## ВНИМАНИЕ!

Ваш квадрицикл не нуждается в дополнительных присадках к маслу. Используйте только рекомендованные масла. Не используйте масло с графитом или молибденовыми добавками, они могут негативно повлиять на работу сцепления. Не используйте моторные масла, которые имеют логотип API, помеченные как «энергосберегающие», они могут повлиять на смазку и производительность сцепления.

Проверку уровня масла необходимо проводить на «холодном» двигателе, т.е. либо до заводки, либо после выключения двигателя и ожидания в течении 5-10 минут.

### Проверка уровня и долив масла в двигателях со смотровым окном

1. После остановки двигателя (если он работал) выждите пять минут, и дайте маслу стечь с внутренних частей двигателя.
2. Установите квадрицикл на ровное место.
3. Уровень масла должен находиться метками максимального 2 (фото 5.2) и минимального уровня 3 в смотровом окне 1, расположенном на правой крышке двигателя.
4. Если уровень масла достигает или находится рядом с отметкой максимального уровня 2, масло доливать не требуется.

5. Если уровень масла находится на отметке минимального уровня 3 или ниже ее, необходимо долить рекомендованное масло до метки максимального уровня 2.
6. Выкрутите крышку 4 маслозаливной горловины. Долейте рекомендуемое масло до максимальной отметки 2. Масло доливайте малыми порциями, периодически контролируя уровень через смотровое окно. Масло рекомендуется не переливать выше максимальной отметки 2.
7. Установите крышку 4 на место и убедитесь в отсутствии утечек.



Фото 5.2. Варианты исполнения смотрового окна и крышки горловины двигателей:

1 - смотровое окно с указателями уровня (максимум - «2» и минимум - «3»); 4 - крышка маслозаливной горловины

## Проверка уровня и долив масла в двигателях с контролем по щупу

1. После остановки двигателя (если он работал) выждите пять минут, и дайте маслу стечь с внутренних частей двигателя.
2. Установите квадрицикл на ровное место.
3. Выкрутите щуп 1 (фото 5.3), который совмещен с крышкой маслозаливной горловины, и протрите его.
4. Вставьте щуп 1 на место, НЕ ЗАКРУЧИВАЙТЕ ЕГО.
5. Вытащите щуп и оцените по рискам 1 и 2 уровень масла.
6. Уровень масла должен находиться между метками максимального 2 и минимального уровня 3.
7. Если уровень масла достигает или находится рядом с отметкой максимального уровня 2, масло доливать не требуется. Закрутите щуп.
8. Если уровень масла находится на метке минимального уровня 3 или ниже ее, необходимо долить рекомендованное масло до метки максимального уровня 2.
9. Долейте рекомендуемое масло до верхней отметки 2. Масло доливайте малыми порциями, периодически контролируя уровень по меткам на щупе. Масло рекомендуется не переливать выше максимальной отметки 2.
10. Закрутите щуп 1 на место и убедитесь в отсутствии утечек.

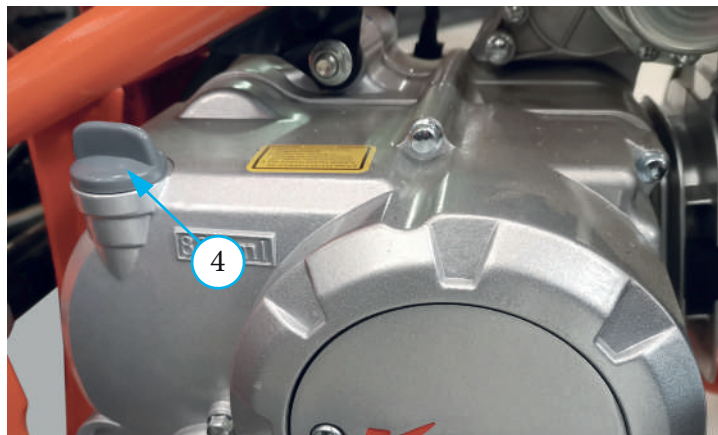
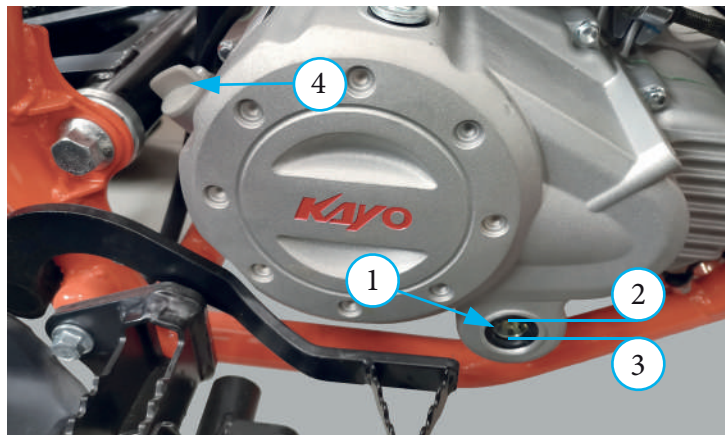

Фото 5.3.

Щуп уровня масла – 1  
(«2»- максимальный уровень,  
«3» - минимальный уровень)

## Замена моторного масла (в зависимости от модели, расположение частей может отличаться)

### **ВНИМАНИЕ!**

Для замены масла в квадрициклах моделей: AT110, AU125, AU150CVT, AU150 необходимо около 800 миллилитров, для моделей AU180, AU200, A200, A300, AU300 EFI, AU30 Carb около 1000 миллилитров.

1. Запустите двигатель и дайте ему поработать пять минут на холостых оборотах, затем остановите его и подождите 5-10 минут.
2. Установите квадрицикл на ровную площадку.
3. Установите емкость для сбора отработанного масла под двигателем.
4. Выкрутите крышку 2 (фото 5.4) маслозаливной горловины вместе с фильтр-сеткой 3.
5. Слейте моторное масло полностью.
6. Снимите свечной колпачок 1 (фото 3.5) со свечи 2.
7. Прокрутите двигатель в течении 2-3 секунд кнопкой электростартера. Это позволит слить из двигателя остатки моторного масла.
8. Промойте фильтр-сетку 3 (фото 5.4) бензином (в отдельном помещении), высушите и установите в посадочное место.
9. Установите сливной болт 2 вместе с фильтр-сеткой 3 и затяните с моментом 20 Н•м.
10. Через маслозаливную горловину залейте рекомендованное масло до максимального уровня.
11. Проверьте уровень масла, следуя инструкциям, приведенным в разделе "Проверка уровня и долив масла". Проверьте, нет ли утечек масла.
12. Через маслозаливную горловину залейте рекомендованное масло до максимального уровня.
13. Проверьте уровень масла, следуя инструкциям, приведенным в разделе "Проверка уровня и долив масла". Проверьте, нет ли утечек масла.



Фото 5.4. Замена масла в двигателе



## 5.3 ВОЗДУШНЫЙ ФИЛЬТР

Правильное и своевременное техническое обслуживание воздушного фильтра является чрезвычайно важным для вашего квадрицикла. Грязный, влажный, изношенный воздушный фильтр позволит грязи, пыли и другим веществам беспрепятственно попадать в двигатель. К воздушному фильтру квадрицикла предъявляются особые требования. Для замены используйте только оригинальный фильтрующий элемент, предназначенный именно для модели вашего квадрицикла.

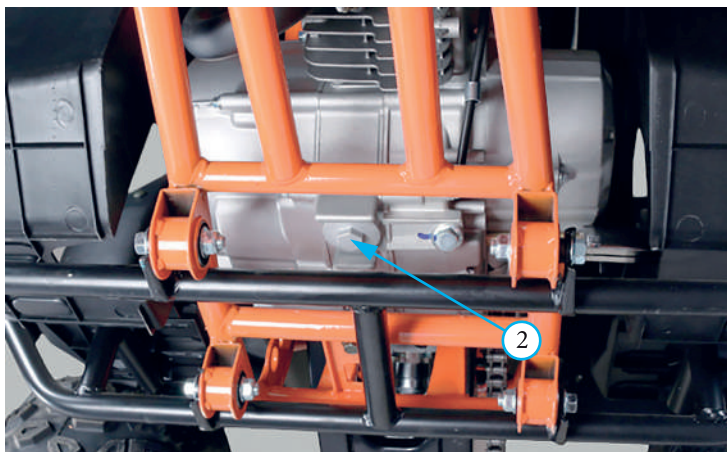
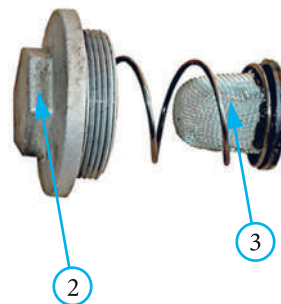
Фильтрующий элемент воздушного фильтра подлежит более частому обслуживанию или замене при эксплуатации техники во влажных или пыльных условиях.

Пренебрежение процедурами по уходу за фильтрующим элементом может привести к износу или повреждениям двигателя, дорогостоящему ремонту, падению мощности двигателя, появлению нагара на клапанах и загрязнению свечи зажигания.

Правильное и своевременное обслуживание воздушного фильтра позволит обеспечить продолжительную и безотказную службу двигателя, а также избежать дорогостоящего ремонта, потери мощности, чрезмерного расхода топлива и прочих поломок.

### **Обслуживание воздушного фильтра (общие положения)**

1. Воздушный фильтр расположен под сиденьем квадрицикла. Освободите доступ к корпусу воздушного фильтра (процедура может отличаться, в зависимости от модели).
2. Освободите крепление воздушного фильтра и удалите его из предусмотренного места.
3. Снимите сначала узел воздушного фильтра в сборе, а затем фильтрующий элемент. Будьте предельно аккуратны, чтобы не повредить фильтрующий элемент.
4. Тщательно протрите внутреннюю поверхность корпуса воздушного фильтра.
5. Промойте фильтрующий элемент с помощью специального средства для очистки воздушных фильтров (например, Maxima Air Cleaner). В исключительных случаях можно использовать мягкие негорючие растворители. Никогда не используйте бензин для очистки воздушного фильтра, т.к. это легко может привести фильтрующий элемент в негодность.
6. Промойте фильтрующий элемент в теплом мыльном растворе, прополощите и тщательно просушите.
7. После просушки элемента необходимо пропитать его специальным маслом для пропитки поролоновых фильтров (например, Maxima FAB-1). Для пропитки элемента необходимо нанести масло на всю его внутреннюю и внешнюю поверхность, втирая масло руками. Излишки масла удалить выжиманием.
8. Произведите сборку воздушного фильтра. Нанесите тонкий слой консистентной смазки на уплотнительную кромку воздушного фильтра.
9. Установите воздушный фильтр в сборе в корпус воздушного фильтра.

## **ВНИМАНИЕ!**

Неправильная установка воздушного фильтра может привести к попаданию грязи в двигатель и привести к быстрому износу поршневых колец и цилиндра.

10. Аккуратно разместите уплотнительную кромку воздушного фильтра на прилегающей поверхности корпуса воздушного фильтра таким образом, чтобы исключить проникновение грязи. Установите на место и надежно зафиксируйте крепеж воздушного фильтра.

## **5.4 РЕГУЛИРОВКА ХОЛОСТЫХ ОБОРОТОВ НА КАРБЮРАТОРЕ**

Помните, что регулировка холостого хода не является реальным средством от имеющихся проблем в системе подачи топлива двигателя квадрицикла. Регулировка холостого хода также не решает и не компенсирует прочие неисправности в двигателе. Если у вас возникли проблемы и регулировка холостого хода не помогает, обратитесь к вашему дилеру для проведения диагностики и устранения имеющихся неисправностей.

**Для точной регулировки прогрейте двигатель до рабочей температуры, а затем:**

1. Установите квадрицикл на ровную горизонтальную поверхность.
2. Убедитесь, что техника находится на нейтральной передаче.
3. Если двигатель не прогреет, дайте ему поработать в течение 5-10 минут, перед началом регулировки.
4. Отрегулируйте частоту холостого хода с помощью винта регулировки холостого хода 2 (фото 5.5).
5. Для увеличения оборотов вращайте винт 2 по часовой стрелки, для уменьшения оборотов вращайте винт 2 против часовой стрелки.
6. Не регулируйте винт качества смеси 3. Он выставлен на заводе, и может быть отрегулирован только дилером.

## **ВНИМАНИЕ!**

Перед началом поездки, после того, как двигатель был запущен (независимо от того холодный он или прогретый), дайте поработать двигателю 3-5 минут в режиме холостого хода, чтобы масло попало на все важные компоненты в двигателе.



Фото 5.5 Регулировка карбюратора:

- 1 - рычаг обогатителя смеси (с обратной стороны);
- 2 - винт холостых оборотов;
- 3 - винт качества смеси

## 5.5 РЕГУЛИРОВКА СЦЕПЛЕНИЯ (не для всех моделей)

### Проверка свободного хода рычага сцепления

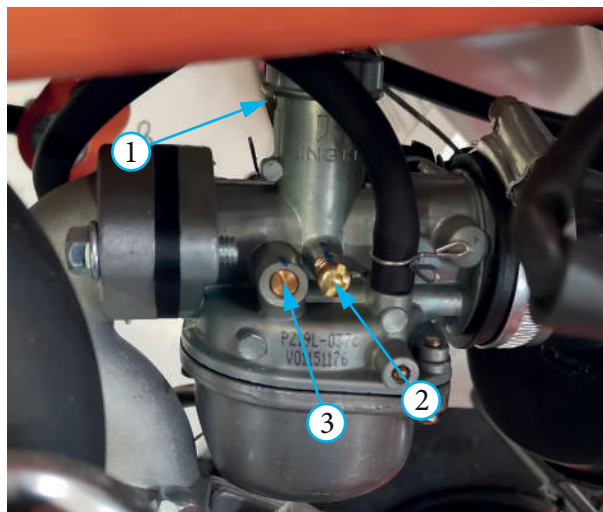
Регулировка сцепления требуется, если двигатель глохнет при включении передачи, или квадрицикл проявляет тенденцию к самопроизвольному перемещению вперед, а также если сцепление буксует, вызывая отставание разгона от увеличения частоты вращения вала двигателя. Для обеспечения максимальной производительности и долговечности сцепления, проверьте величину свободного хода рычага сцепления «А» (фото 5.6) на квадрициклах с механической трансмиссией. Отсутствие свободного хода может привести к преждевременному износу сцепления.

При необходимости отрегулируйте до указанного значения.

### Регулировка свободного хода рычага сцепления

Нормальный свободный ход «А» (фото 5.6) рычага сцепления 1 составляет 10-20 мм.

1. Сдвиньте в сторону резиновый пылезащитный чехол (при наличии).
2. Ослабьте стопорную гайку 2.



Фото 5.6. Регулировка свободного хода рычага сцепления



Фото 5.7. Регулировка сцепления на двигателе

3. Для уменьшения свободного хода поворачивайте регулятор троса 3 в направлении «-», для увеличения свободного хода поворачивайте регулятор троса в направлении «+».
4. Затяните стопорную гайку 2 и проверьте регулировку.

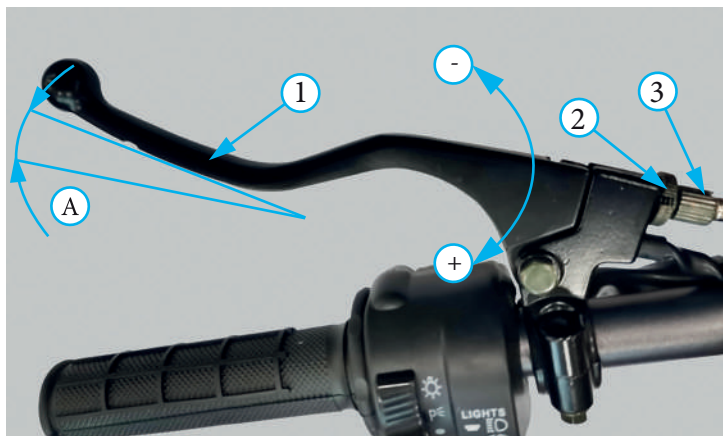
Если регулятор 3 затянут до предела, либо не удастся добиться правильной величины свободного хода с помощью регулятора троса со стороны рычага сцепления, необходимо полностью вкрутить регулятор 3 и затем отпустить его на один оборот, а для регулировки свободного хода воспользоваться регулятором, расположенном на двигателе.

### Регулировка сцепления на двигателе

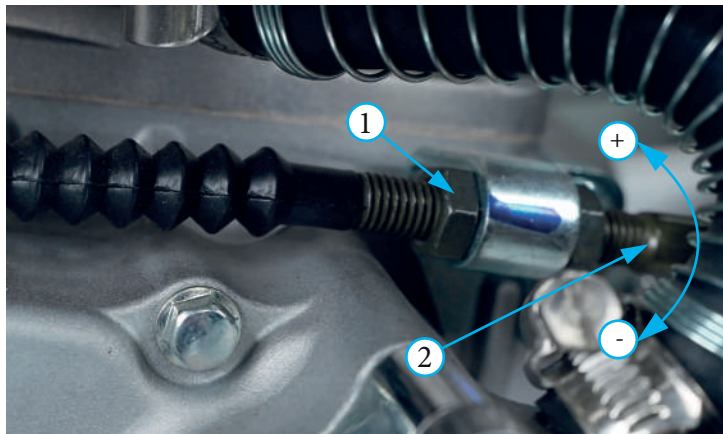
Регулировка сцепления на двигателе используется в случае, если возможности регулировки с помощью регулятора троса со стороны рычага сцепления исчерпаны, либо если не удастся добиться необходимой величины свободного хода.

1. Ослабьте стопорную гайку 1 (фото 5.7).
2. Для уменьшения свободного хода закручивайте гайку регулятора троса 2 в направлении «-», для увеличения свободного хода закручивайте гайку регулятора троса 2 в направлении «+».
3. Затяните стопорную гайку 1 и проверьте регулировку.
4. По необходимости, проведите окончательную регулировку при помощи регулятора троса со стороны рычага сцепления.

Запустите двигатель, нажмите рычаг сцепления 1 (фото 5.6) и включите передачу. Убедитесь, что двигатель не глохнет и квадрицикл не двигается. Постепенно отпускайте рычаг сцепления 1 и акселератором 14 (фото 2.2) открывайте дроссельную заслонку. Квадрицикл должен плавно тронуться с места и начать движение.

Если не удастся отрегулировать величину свободного хода, или сцепление работает неправильно, это может указывать на износ или повреждение троса, либо на износ дисков сцепления.

## 5.6 СВЕЧА ЗАЖИГАНИЯ

Рекомендуемая свеча зажигания для моделей квадрициклов:

Модель	Свеча
AT110; AU125; AU150CVT; AU150	A7BTC (NGK C7HSA)
A200; AU300 EFI; AU300 Carb	DR8EA
A300	CR8EB
AU180; AU200	A7TC (NGK CR7E)

Использование свечи зажигания с неверным калильным числом или неправильным зазором может привести к выходу двигателя из строя. Применение некоторых типов свечей зажигания не резисторного типа может вызвать неисправность системы зажигания.

На квадрициклах могут применяться свечи с иридиевым покрытием центрального электрода и платиновым покрытием бокового электрода.

При обслуживании свечей зажигания свечи с иридиевым покрытием центрального электрода и платиновым покрытием бокового электрода соблюдайте следующие правила:

- Запрещается проводить чистку свечей механическим способом. Если электроды покрыты отложениями или грязью, замените свечу.
- Для проверки зазора между электродами используйте только проволочный щуп. Не используйте плоские щупы. Это может привести к повреждению иридиевого и платинового покрытия электродов.
- Запрещается регулировать зазор между электродами. Если зазор не соответствует требованиям, замените свечу.

### Осмотр и замена свечи зажигания

1. Снимите свечной колпачок 1 (фото 3.5) высоковольтного провода со свечи зажигания 2.
2. Удалите загрязнения вокруг свечи зажигания и из свечного колодца любым удобным способом. Например, продуйте свечной колодец сжатым воздухом.

3. Выкрутите свечу 2 зажигания при помощи свечного ключа соответствующего размера.
4. Ориентируясь на фото 5.8, оцените состояние свечи. Если используется новая свеча, необходимо совершить пробную поездку до проведения проверки. На проявление цвета потребуется некоторое время.

Нормальная свеча (светло-коричневый центр)	Обедненная смесь (белый центр)	Переобогащенная смесь (черный матовый нагар)	Загрязненная свеча (черный маслянистый нагар)
			

Фото 5.8. Состояния свечи зажигания

На фотографиях выше видно четыре основных состояния свечи зажигания (слева направо):

- Нормальная/чистая свеча зажигания имеет светло-коричневый центр и не имеет видимых следов износа вокруг электрода.
  - Свеча зажигания с ярким белым центром указывает на то, что двигатель работает на обедненной смеси, то есть количество топлива в поступающей смеси существенно ниже необходимого. Эксплуатация квадрицикла на бедной смеси – губительна для двигателя квадрицикла, так как приводит к повышенной температуре в камере сгорания и детонации, а также чревата прогаром клапанов или поршня. Срочно требуется регулировка качества смеси. Если ваша свеча выглядит так, обратитесь к дилеру.
  - Полностью черная, без блеска, свеча зажигания говорит о том, что двигатель работает на обогащенной смеси, то есть количество топлива в поступающей смеси выше необходимого. Работа двигателя на богатой смеси не так губительна для двигателя, как на бедной, но также сказывается на производительности и надежности. Произведите настройку качества смеси как можно скорее, не откладывая данную процедуру.
  - Свеча темно-коричневого или черного цвета, с маслянистым блеском, говорит о загрязнении свечи маслом. Такое состояние свечи говорит о неисправности, в результате которой масло попадает в цилиндр и сгорает вместе с топливом. Подобная неисправность также может сопровождаться густым белым (сизым) дымом из выхлопной трубы. Наличие масла в камере сгорания – не редкость, однако если вы неоднократно сталкиваетесь с подобной проблемой – обратитесь к дилеру.
5. Если свеча имеет нормальный цвет, переходите к шагу 7. Если свеча загрязнена, перейдите к шагу 6.
  6. Если свеча замаслена или на ней отложились продукты сгорания, и нет возможности заменить ее на месте, можно попро-

бовать ее очистить. Например, прокалить на открытом огне (в другом помещении) или воспользоваться растворителем с высокой температурой возгорания. В крайнем случае, можно также использовать щетку из мягкой проволоки или похожий инструмент. Не рекомендуется использовать наждачную бумагу, т.к. велика вероятность повреждения электрода, что может привести к повышенному нагарообразованию. Очистку свечи следует применять только в экстренных случаях. При первой же возможности, замените свечу на новую.

7. Осмотрите электроды на предмет износа и отложений, уплотнительную шайбу на предмет повреждений и изоляцию на предмет трещин. При обнаружении неисправностей произведите замену.
8. Проверьте зазор «А» (фото 5.9) между электродами с помощью проволочного щупа. Если зазор не соответствует требованиям, замените свечу на новую. Рекомендованный зазор: 0,6-0,7 мм.



Фото 5.9.  
Зазор свечи зажигания - А

9. Перед установкой свечи на место, убедитесь в том, что резьба свечи очищена от грязи. Чтобы избежать перекоса / повреждения резьбы, вкрутите свечу на место вручную.
10. Используйте свечной ключ соответствующего размера, чтобы надежно затянуть свечу зажигания:
  - При установке старой свечи: на  $\frac{1}{8}$  оборота после вкручивания рукой до упора.
  - При установке новой свечи ее затяжку следует проводить в два этапа, во избежание отворачивания:
    - а) сначала, затяните свечу:  
NGK: на  $\frac{1}{2}$  оборота после вкручивания рукой до упора.  
DENSO: на 1 оборот после вкручивания рукой до упора.
    - б) далее ослабьте затяжку свечи.
    - в) затем снова доверните свечу: на  $\frac{1}{8}$  оборота после закручивания рукой до упора.
11. Установите свечной колпачок 1 (фото 3.5) высоковольтного провода на свечу зажигания 2.

## 5.7 ТОРМОЗНАЯ СИСТЕМА

Ваш квадрицикл оснащен гидравлическими дисковыми тормозами как на передних, так и на задних колесах. Гидравлические тормоза используют тормозную жидкость для своей работы. Резервуары для тормозной жидкости встроены в тормозные цилиндры переднего и заднего тормоза. Ниже описаны процедуры проверки и долива тормозной жидкости.

### Проверка уровня тормозной жидкости в переднем и заднем тормозном контуре (фото 5.10)

Уровень тормозной жидкости уменьшается по мере износа тормозных колодок.

Проверьте уровень жидкости на квадрицикле, который установлен на ровной площадке.

Он должен быть выше середины смотрового окна 3 (фото 5.10). Если уровень находится на этой отметке или ниже нее, проверьте состояние тормозных колодок.

Изношенные колодки подлежат замене. Если колодки не изношены, проверьте тормозную систему на наличие протечек.



Фото 5.10. Контроль тормозной жидкости в переднем и заднем бачках



## ВНИМАНИЕ!

Используйте тормозную жидкость только стандарта DOT 4.

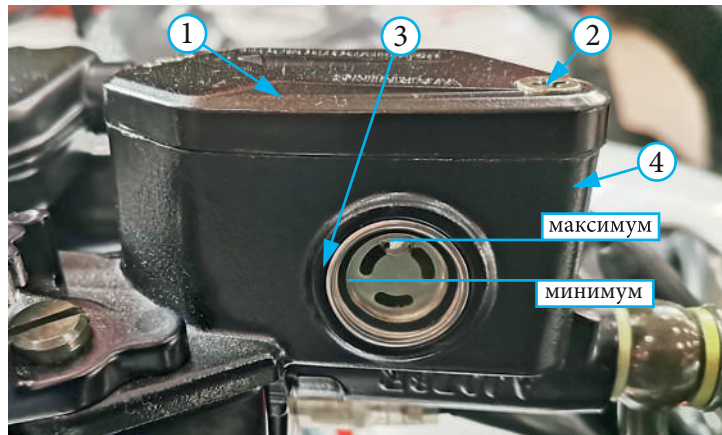
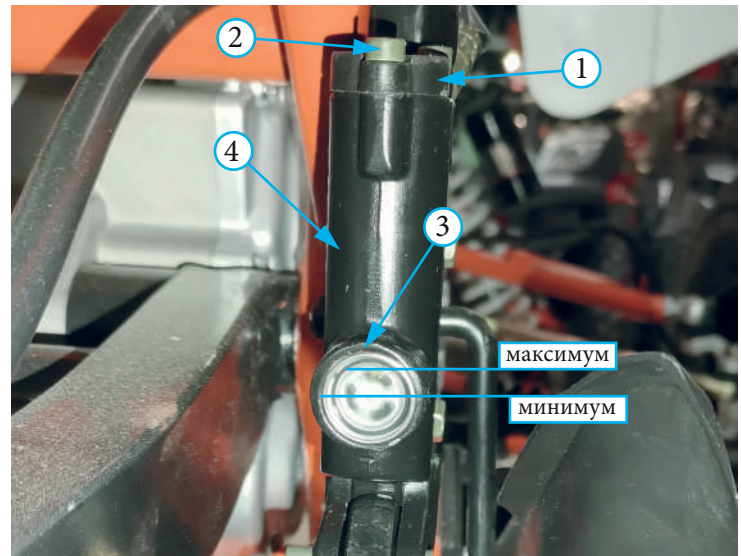
### Добавление тормозной жидкости



Пролитая тормозная жидкость способна повредить пластиковые и окрашенные поверхности. Также она повреждает резиновые элементы.

Тормозная жидкость может вызывать раздражение кожи. Избегайте контакта с кожей и глазами. Если тормозная жидкость попала в глаза, промойте большим количеством воды и обратитесь к врачу.

При открывании крышки бачка тормозной жидкости примите меры предосторожности: перед открыванием необходимо убедиться в том, что бачок находится в горизонтальном положении.

Тормозная жидкость гигроскопична, поэтому для замены используйте только тормозную жидкость, поставляемую в герметичных емкостях. Не смешивайте различные типы тормозных жидкостей, они могут быть не взаимозаменяемы.

1. Очистите всю грязь и пыль с крышки 1 (фото 5.10) бачка 3.
2. Выкрутите винты 2 из крышки 1 резервуара, поворачивая их против часовой стрелки.
3. Будьте осторожны, чтобы не повредить резиновую диафрагму, которая находится под крышкой.
4. Залейте в резервуар тормозную жидкость DOT4 до отметки максимального уровня, контролируя уровень через смотровое окно. Не допускайте перелива и всегда используйте жидкость из запечатанной бутылки.
5. Установите на место диафрагму и крышку 1.
6. Затяните винты 2 с моментом 1 Н•м на бачке 3.
7. Нажмите рычаг (педаль) тормоза, чтобы убедиться, что тормоза работают должным образом.
8. Проверьте тормозные шланги и суппорты на наличие утечек.

## 5.8 ИЗНОС ТОРМОЗНЫХ КОЛОДОК

Скорость износа тормозных колодок зависит от стиля вождения и дорожных условий. Обычно колодки изнашиваются быстрее на мокрых и грязных дорогах. Проверяйте состояние тормозных колодок при каждом периодическом техническом обслуживании.

Передние и задние тормозные колодки

Для определения износа необходимо осмотреть тормозные колодки. Если толщина любой из колодок «А» (фото 5.11) уменьшилась до 1 мм, подлежат замене обе колодки.

При обнаружении неравномерного износа колодок, требуется профилактика тормозной системы (очистка и смазка направляющих, тормозного поршня). Если в суппорте (переднем/ заднем) одна из колодок изношена больше второй, обратитесь к вашему дилеру для проведения вышеуказанных процедур.



Фото 5.11. Контроль тормозных колодок

## Прокачка тормозной системы

Тормозная система использует в своей работе жидкость, поэтому любое количество воздуха, попавшее в систему, снижает эффективность торможения, рычаг и педаль тормоза становятся мягкими, проваливаются. Воздух может попасть в тормозную систему, если квадрицикл не используется в течение длительного периода времени. Воздух может попадать в систему, в результате потери герметичности в тормозном шланге, тормозном суппорте или главном цилиндре.

Ниже приведена процедура прокачки тормозной системы, следуя которой, вы избавитесь от воздуха в переднем и заднем тормозных контурах:

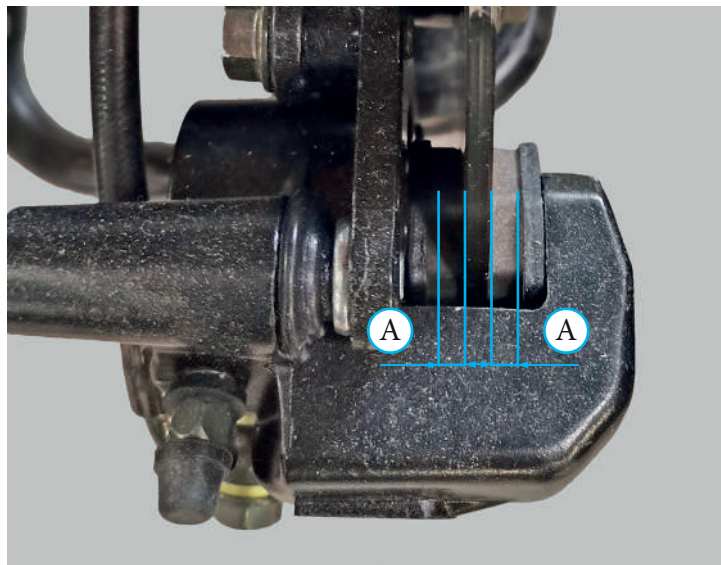
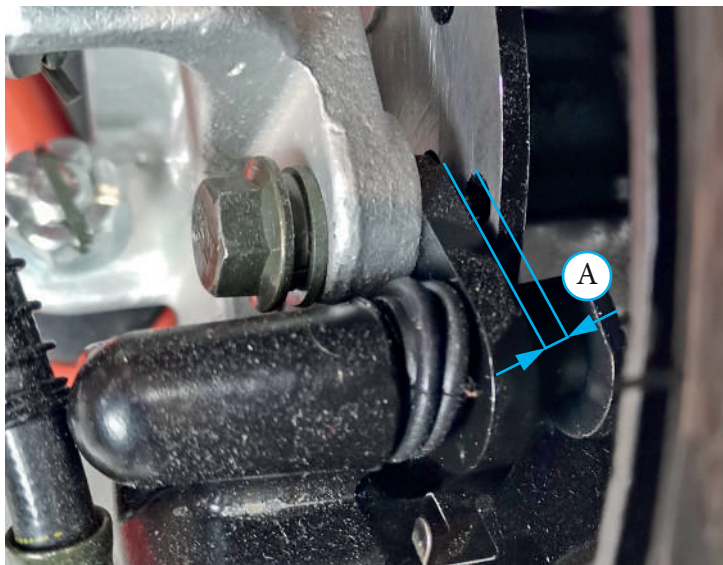
1. Очистите всю грязь и пыль с крышки 1 (фото 5.10) бачка тормозной жидкости 4.
2. Выкрутите винты 2 из крышки 1 бачка 4.
3. Будьте осторожны, чтобы не повредить резиновую диафрагму, которая находится под крышкой.
4. Залейте в резервуар тормозную жидкость DOT4 до отметки максимального уровня. Всегда используйте жидкость из запечатанной бутылки.
5. Установите на место диафрагму и крышку 1.
6. Установите крышку 1 на бачок 4 и затяните винты 2 с моментом 1 Н•м.
7. Снимите колпачок 3 (фото 5.12) со штуцера 1 тормозного суппорта 2. Возьмите небольшой отрезок чистой прозрачной трубки (шланга) и плотно наденьте одним концом на штуцер 1. Другой конец шланга опустите в емкость с тормозной жидкостью так, чтобы конец шланга погрузился в жидкость. Наличие тормозной жидкости в емкости предотвратит подсос воздуха, во время прокачки тормозной системы.
8. Медленно нажмите на рычаг/педаль тормоза несколько раз.
9. Полностью выжмите рычаг/педаль тормоза и не отпускайте.
10. С помощью ключа отверните штуцер 1 на  $\frac{1}{4}$  -  $\frac{1}{2}$  оборота.
11. Наблюдайте за движением тормозной жидкости через прозрачный шланг, обращая внимание на пузырьки воздуха, выходящие из тормозной системы.
12. Затяните штуцер 1 по часовой стрелке, а затем медленно отпустите рычаг/педаль тормоза.
13. Повторите шаги 8-11 для каждого суппорта, пока пузырьки воздуха не прекратят выходить из системы. В процессе прокачки контролируйте уровень тормозной жидкости в резервуаре, доливайте по необходимости.
14. После окончания процедуры проверьте работу рычага/педали тормоза. Рычаг/педаль не должны быть ватными или проваливаться.



Фото 5.12. Тормозной узел:

- 1 - штуцер;
- 2 - тормозной суппорт;
- 3 - колпачок штуцера;
- 4 - направляющие стержни (место размещения);
- 5 - болт крепления суппорта;
- 6 - тормозной диск.

### Замена тормозных колодок

Для замены тормозных колодок воспользуйтесь услугами официального дилера, т.к. это требует снятия и установки колеса.

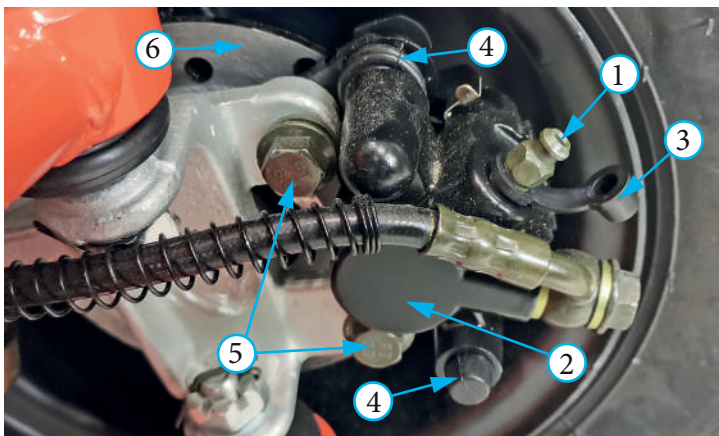
1. Обеспечьте доступ к тормозному узлу (снимите колесо).
2. Чтобы учесть увеличенную толщину новых колодок, прижмите суппорт 2 (фото 5.12) к тормозному диску 6, чтобы поршень полностью ушёл вглубь суппорта.
3. Ослабьте со стороны тормозного диска 6 направляющие стержни 4.
4. Открутите болты крепления 5 кронштейна суппорта и сдвиньте суппорт в сборе 2 с тормозного диска 6.
5. Со стороны тормозного диска 6 выкрутите направляющие стержни 4.
6. Извлеките изношенные тормозные колодки.
7. Очистите суппорт от загрязнений и проверьте на предмет повреждений.
8. При необходимости, смажьте направляющие 4, отсоединив тормозной суппорт 2 от кронштейна.
9. Вставьте колодки в суппорт 2 так, чтобы фрикционная накладка каждой колодки была обращена к диску 6.
10. Вставьте направляющие стержни 4 и затяните их с моментом 18 Н•м.
11. Установите тормозной суппорт 2 в сборе с кронштейном на тормозной диск 6.

12. Зафиксируйте сборку кронштейна с суппортом 2 болтами 5, нанеся небольшое количество резьбового фиксатора средней прочности (например, Loctite 243, синий).
13. Затяните болты 5 с моментом 25 Н•м.
14. Нажмите рычаг тормоза несколько раз, чтобы свести колодки с диском. Обязательно проверьте работу тормоза, прежде чем приступить к поездке на квадрицикле.

## 5.9 ДАВЛЕНИЕ В ШИНАХ



Эксплуатация квадрицикла с чрезмерно изношенными шинами или с неправильным давлением в шинах может стать причиной аварии, в которой вы можете получить серьезные травмы или даже погибнуть. Следуйте всем инструкциям данного Руководства, относящимся к уходу за шинами и поддержанию давления в них.

Поддержание правильного давления в шинах необходимо для обеспечения должного уровня управляемости, срока службы протектора и плавности хода. Недостаточное давление приводит к неравномерному износу шин, ухудшению управляемости и быстрому выходу шины из строя, а также может привести к повреждению колес при езде по пересеченной местности. Чрезмерное давление в шинах приводит к снижению плавности хода, увеличивает шанс получить повреждения, вызванные дорожными неровностями, а также служит причиной неравномерного износа шин.

Убедитесь, что колпачки ниппелей надежно закручены. При необходимости, установите новые.

Проверка давления воздуха выполняется на холодных шинах. Значения давления воздуха, полученные на горячих шинах, даже после того как квадрицикл проехал всего несколько километров, будут выше холодных. Не следует выпускать воздух из теплых шин, чтобы добиться рекомендованных показателей давления. В этом случае давление будет недостаточным. Правильные значения давления в холодных шинах указаны ниже.

### Рекомендованные значения давления в "холодных" шинах:

Для комплекта запчастей моделей AT110, AU125	
Давление в передней шине	0,28 bar.
Давление в задней шине	0,28 bar.
Максимальная нагрузка	40 кг.

Для квадрициклов моделей AU150CVT; AU150, AU180; AU200; A200, A300; AU300 EFI; A300 Carb	
Давление в передней шине	0.35 bar.
Давление в задней шине	0.35 bar.
Максимальная нагрузка	85 кг.

## 5.10 ПРОВЕРКА ШИН

**РЕКОМЕНДАЦИИ.** Проверяйте состояние шин перед каждой поездкой!

- Внимательно осмотрите шины на предмет вздутий или выпуклостей на протекторе или боковине шины. Шины, которые имеют вздутия или выпуклости, подлежат замене.
- Внимательно проверяйте шины на наличие проколов, порезов или трещин. Замените шины, в трещинах или порезах которых виднеются ткань или корд.
- Убедитесь в отсутствии гвоздей, камней или других острых предметов в колесах. Удалите все инородные объекты.
- Измерьте глубину протектора шин. Шина подлежит замене до того, как глубина рисунка протектора в центре шины достигнет трех миллиметров, либо при заметном снижении сцепных свойств шины.

### **Замена шин и/или камер**

Если шина или камера была проколота или повреждена, ее следует заменить как можно скорее. Отремонтированная камера не так надежна, как новая, и она может выйти из строя во время движения.

Шины, установленные на квадрицикл, разработаны с учётом характеристик и особенностей техники именно этой модели и обеспечивают наилучшее сочетание управляемости, тормозных качеств, долговечности и комфорта.

- Всегда используйте шины размера и типа эквивалентного оригинальным.
- Заменяйте ниппели каждый раз, когда меняете шины.
- При замене шины также внимательно проверяйте камеру. Старая камера может быть растянутой и при установке в новую шину может порваться.
- Для замены шин воспользуйтесь услугами официального дилера, т.к. это требует снятия и установки колеса.



Установка не рекомендованных шин приведёт к ухудшению характеристик управляемости и устойчивости квадрицикла, а также может послужить причиной аварии, в которой вы можете повредить технику, получить серьёзные травмы или погибнуть.

Всегда используйте шины размера и типа, рекомендованных в данном Руководстве.

## 5.11 ПРИВОДНАЯ ЦЕПЬ (КРОМЕ МОДЕЛЕЙ AU300 EFI И AU300 CARB)

Такие процедуры с цепью, как ее натяжка, чистка, а также качественный уход за ней – это одни из наиболее важных аспектов, связанных с обслуживанием квадрициклов, ведь несвоевременное обслуживание цепи в конечном итоге приведет к тому, что начнут стираться зубья звезд, а это уже чревато залипанию роликов, растяжению или провисанию цепи. Важно запомнить – цепь, за которой долгое время не ухаживали, может очень легко порваться, причем по ходу вашей езды. Срок службы приводной цепи зависит от её правильной смазки и регулировки, а также стиля езды. Неправильное обслуживание может привести к преждевременному износу или повреждению приводной цепи и/или приводных звезд квадрицикла. выполняйте эти работы чаще, если техника эксплуатируется в грязных, влажных, пыльных условиях.

Перед тем, как производить обслуживание приводной цепи, установите квадрицикл на ровной поверхности и заглушите двигатель. Переведите коробку передач в нейтральное положение. Дайте остыть двигателю и выхлопной системе. Для проведения осмотра, а также выполнения регламентного технического обслуживания, снятие цепи не требуется.

### Проверка приводной цепи и состояния звезд.



Никогда не ремонтируйте приводную цепь при работающем двигателе, так как это может привести к серьезной травме, и даже гибели! Перед проверкой цепи убедитесь, что двигатель выключен.

### Проверка состояния цепного привода:

1. Поставьте квадрицикл на ровную поверхность, переведите рычаг передач в нейтральное положение.
2. Прокатите квадрицикл вперед и назад, проверьте провисание приводной цепи. Повторите это несколько раз. Провисание цепи «А» (фото 5.13) должно оставаться неизменным и составлять 15-20 мм. Если цепь провисает только в некоторых положениях, необходимо осмотреть зубья звездочек на возможные повреждения или износ.
3. Осмотрите зубья звездочек на предмет возможного износа или повреждений (рис. 5.14).
4. Если цепной привод или звездочки имеют чрезмерный износ или повреждения, они должны быть заменены. Никогда не используйте новую цепь с изношенными звездочками, это приведет к быстрому износу цепи.



Фото 5.13. Замер провисания цепи



Рисунок 5.14. Вид зубьев звездочки

## 5.12 РОЛИК НАТЯЖЕНИЯ ЦЕПИ (при наличии)

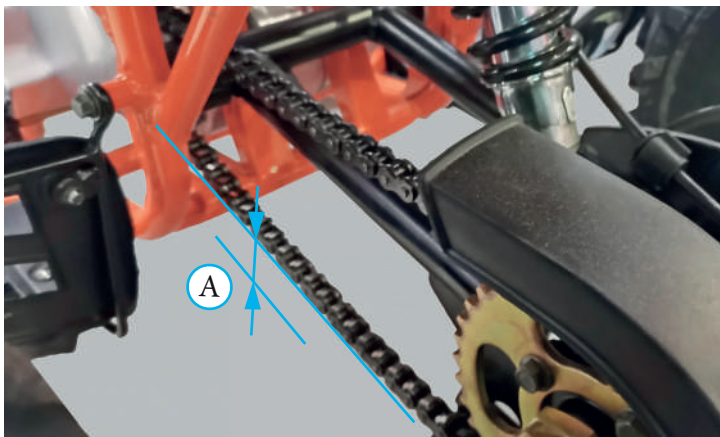
### Осмотр роликов натяжения цепи

1. Проверьте ролики натяжения цепи 1 (фото 5.15) на предмет износа и повреждений.
2. Если ролик поврежден или изношен, его необходимо заменить перед поездкой.
3. Убедитесь в том, что ролики вращаются легко и свободно.
4. Если вращение ролика затруднено, замените подшипники ролика или ролик в сборе.
5. При замене внимательно соблюдайте направление движения роликов согласно изображенному на фото 5.15.
6. После замены затяните болт 3 с моментом 12 Н•м.
7. В случае, если замена ролика вызывает у вас сложности, вы всегда можете обратиться к вашему дилеру.



Фото 5.15. Ролик натяжителя цепи: 1 - ролик; 2 - цепь; 3 - винт крепления ролика

## 5.13 РЕГУЛИРОВКА ПРИВОДНОЙ ЦЕПИ

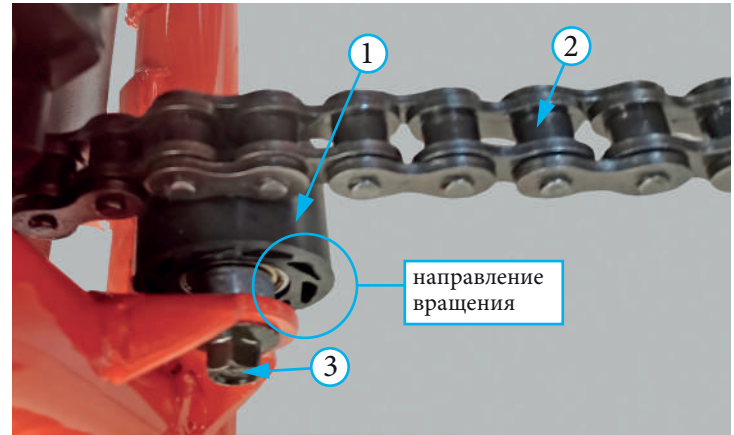

Перед тем, как приступить к регулировке приводной цепи, убедитесь, что квадрицикл припаркован на ровной поверхности, а его двигатель заглушен.

### Регулировка цепи

1. Поставьте квадрицикл на ровную поверхность, переведите рычаг передач в нейтральное положение.
2. Ослабьте верхние и нижние болты 1 (фото 5.16) и контргайки 2.
3. Закручивайте равномерно гайки 3 до достижения необходимого натяжения цепи. Цепь должна иметь провисание «А» (фото 5.13) равное 15-20 мм.

4. После натяжения цепи, затяните болты 1 (фото 5.16) и контргайки 2. Работы по замене звезд или цепи рекомендуется проводить у вашего дилера.

### **Чистка, смазка и замена приводной цепи**

Для обеспечения максимального срока службы необходимо очищать, смазывать и регулировать приводную цепь перед каждой поездкой.

**РЕКОМЕНДАЦИИ.** В целях вашей безопасности, демонтаж или замену цепи производите силами официального дилера.

### **Очистка и смазка приводной цепи**

Основательную чистку и смазку цепи следует производить через каждые 300-500 км, в зависимости от стиля езды. Если во время ваших прогулок на квадрицикле, встречи с грязью, песком и водой — обычное явление, то мы рекомендуем смазывать цепь перед каждым выездом.



Фото 5.16. Регулировка приводной цепи



Никогда не используйте бензин или растворитель для очистки цепи. Кроме опасности воспламенения, эти вещества на определенных цепях повреждают сальники звеньев.

1. Очистите боковые поверхности цепи сухой ветошью.
2. Очистите цепь с применением очистителя цепи (например, Maxima Clean Up) и дайте ей просохнуть. Для цепи без салников допускается воспользоваться мягкой щеткой при удалении сильных загрязнений.

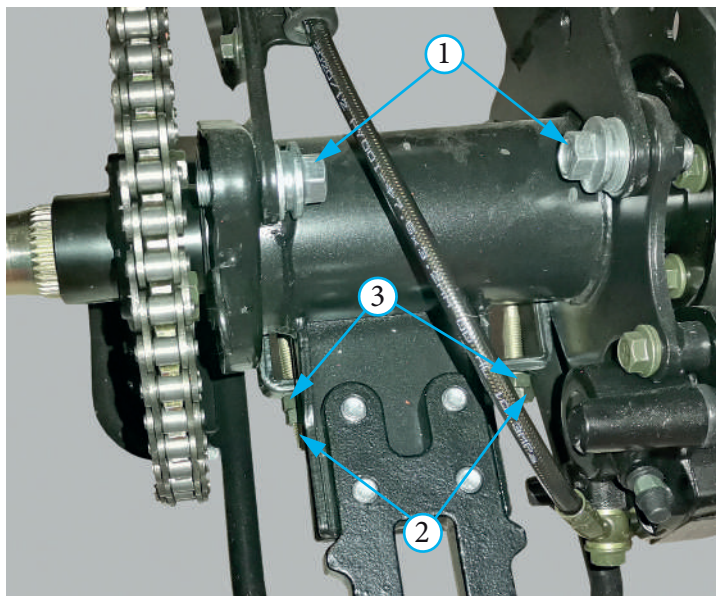
### **Замена приводной цепи**

Понять, что цепь на квадрицикле нуждается в скорейшей замене, довольно просто. Обратите внимание на следующие признаки износа:

- наличие коррозии на поверхности компонента;
- деформация или повреждения роликов цепи квадрицикла;
- цепь не удается натянуть до необходимого уровня (методика проверки цепи заключается в следующем: на задней звезде берем цепь двумя пальцами за одно звено и оттягиваем (плечо цепи должно иметь провисание), если от звезды оттягивается более 3-х звеньев, цепь необходимо заменить).

### **Для замены цепи**

1. Установите квадрицикл таким образом, чтобы задние колеса не касались поверхности и могли свободно вращаться.
2. Ослабьте верхние и нижние болты 1 (фото 5.16) и контргайки 2.
3. Вкрутите регулировочные гайки 3, чтобы максимально ослабить механизм натяжения цепи.
4. При помощи плоскогубцев аккуратно снимите замок цепи. Не сгибайте и не скручивайте замок.
5. Разъедините концы старой цепи, но пока не снимайте ее с квадрицикла.
6. С помощью старого замка цепи, соедините один из концов новой цепи со старой цепью.
7. Потяните за свободный конец старой цепи. Поскольку старая цепь соединена с новой, вы с легкостью проденете новую цепь на место.
8. Осмотрите ролик натяжения цепи и при необходимости проведите замену.
9. Пропустите звенья новой цепи через приводные звезды, отсоедините старую цепь и соедините новым замком концы установленной цепи.



Фото 5.17. Очистка и смазка цепи



Для вашей безопасности, обратите внимание на правильность установки фиксатора. Фиксатор замка цепи должен быть всегда установлен своей неразъемной стороной по направлению движения цепи (рис. 5.18).

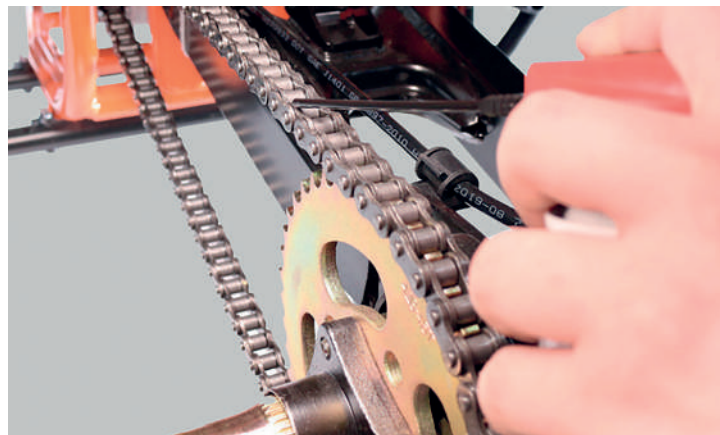

Рисунок 5.18.  
Установка элементов замка цепи

10. Обязательно смажьте новую приводную цепь специализированной смазкой для приводных цепей (например, Maxima Chain Guard).
11. Отрегулируйте провисание цепи (раздел «Регулировка приводной цепи»).
12. Затяните верхние и нижние болты 1 (фото 5.16).
13. Проверьте провисание цепи и, при необходимости, проведите регулировку.
14. Удерживая регулировочный болт 3 гаечным ключом, затяните контргайки 2 с моментом 25 Н•м.

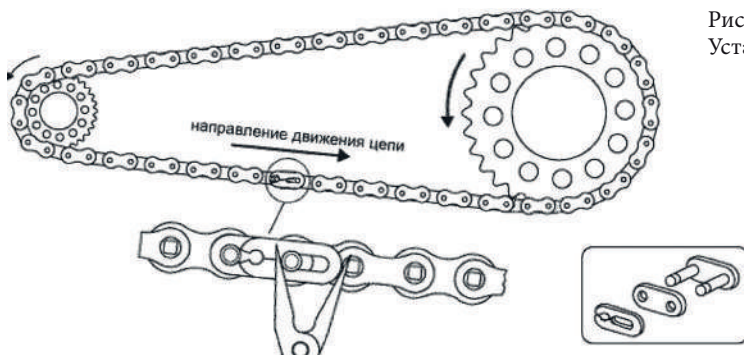

Замок цепи – важнейший элемент, от которого напрямую зависит ваша безопасность! При необходимости, замок может быть использован повторно со старой цепью, но только после тщательной проверки на предмет целостности. При наличии любых повреждений или малейшего сомнения в надежности, замок должен быть заменен новым. При установке новой приводной цепи, обязательно используйте новый замок.

## 5.14 РЕГУЛИРОВКА ПОДВЕСКИ КВАДРИЦИКЛА (для моделей с возможностью регулировки)

Квадрицикл готов к эксплуатации сразу же после покупки и проведения первого ТО. Но он чувствителен к изменениям в разновидности и качестве дорожной поверхности, стилю езды или собственной нагрузке. Поэтому вам стоит отрегулировать подвеску таким образом, чтобы ездить на нем стало и удобнее, и проще.

### **ВНИМАНИЕ!**

Точная и правильная настройка подвески квадрицикла может быть выполнена только специалистом с использованием соответствующего инструмента.

Выносной резервуар амортизатора заполнен азотом под высоким давлением. Никогда не разбирайте амортизатор самостоятельно! Никогда не открывайте шестигранное резьбовое соединение.

Ниже приведена общая информация по настройке подвески.

Начинайте с малого: очень часто заметные изменения происходят уже после самого небольшого перемещения регуляторов в ту или другую сторону.

Иногда вы можете повернуть регулятор до предела и не почувствовать почти никакой разницы (особенно это касается регуляторов сжатия амортизатора). Не меняйте положение сразу нескольких регуляторов за один раз, корректируйте их по очереди — так вы сможете отслеживать изменения и не забудете, с чего начали. К тому же вы всегда сможете вернуться к исходному варианту настройки.

Первый пункт в процессе настройки подвески — это установка преднатяга пружины заднего и переднего (если есть регулировка) амортизатора. От этого будет зависеть ее статический прогиб, то есть то, сколько хода пружине еще останется до того, как она полностью растянется. Если, установив статический прогиб, и слезая с квадрицикла вы вдруг замечаете, что он подпрыгивает чуть не до самого верхнего предела подвески, возможно, это знак того, что пружина слишком мягкая. С другой стороны, если пружина сжимается или распрямляется не более чем на 15 мм, значит, она слишком жесткая.

Расконтрив гайку 1 (фото 5.19) специальным ключом, вращая гайку 2 можно усилить либо ослабить преднатяг пружины 3 заднего амортизатора. Вращая гайку 2 по часовой стрелки, происходит усиление преднатяга, вращая гайку 2 против часовой стрелки происходит ослабление преднатяга пружины 3.

Вращая специальную гайку 2 (фото 5.20) ключом до фиксации в штифт 4, можно усилить либо ослабить преднатяг пружины 3 переднего амортизатора.



Фото 5.19. Преднатяг пружины заднего амортизатора:  
1 – гайка контровочная; 2 – гайка регулировочная; 3 – пружина



Фото 5.20. Преднатяг пружины переднего амортизатора  
(при наличии регулировки): 2 – регулировочная гайка;  
3 – пружина; 4 – фиксатор

Отрегулировав поджатие пружины и ее статический прогиб соответственно вашему весу и стилю езды, можете приступать к настройке демпфирующих цепей подвески (регулировка не на всех моделях). В подвесках имеется два типа демпфирования (то есть гашения колебаний): сжатие амортизатора, которое контролирует движение колеса наверх и помогает преодолевать ухабы и держать нагрузки, и отбой амортизатора, которое контролирует степень обратного растягивания пружины после ее первоначального сжатия при переезде через ухабы.

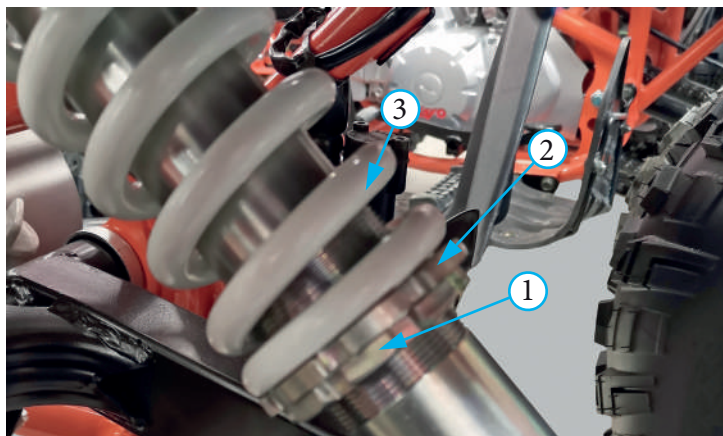
В зависимости от исполнения моделей техники и используемых в ней амортизаторов, применяются разные демпфирующие цепи подвески. Специальные устройства, регулирующие систему демпфирования квадрицикла, находятся на передних амортизаторах — регулятор отбоя располагается в нижней части амортизатора, а регулятор сжатия, рядом с резервуаром.

1. Сопротивление сжатию изменяют регулировочной гайкой 4 фото 5.21, расположенном на выносном резервуаре. Для увеличения давления поворачивайте гайку 4 по направлению «HARD», для снижения давления поворачивайте гайку 4 по направлению «SOFT».
2. Реакцию отбоя заднего амортизатора изменяют регулировочной гайкой 5 (фото 5.22), которая расположена в нижней части амортизатора. Для увеличения давления поворачивайте гайку в направлении «Slow», для снижения давления поворачивайте гайку в направлении «Fast».

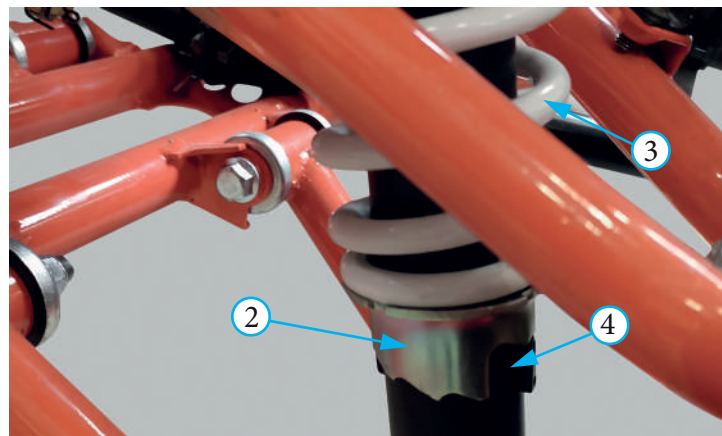

Фото 5.21. Регулировка преднатяга пружины переднего амортизатора и системы демпфирования: 1 – гайка контрольная; 2 – гайка регулировочная; 3 – пружина; 4 – гайка регулировки сжатия; 5 – гайка регулировки отбоя



Фото 5.22. Гайка регулировки отбоя заднего амортизатора

## 5.15 ОБСЛУЖИВАНИЕ АККУМУЛЯТОРА

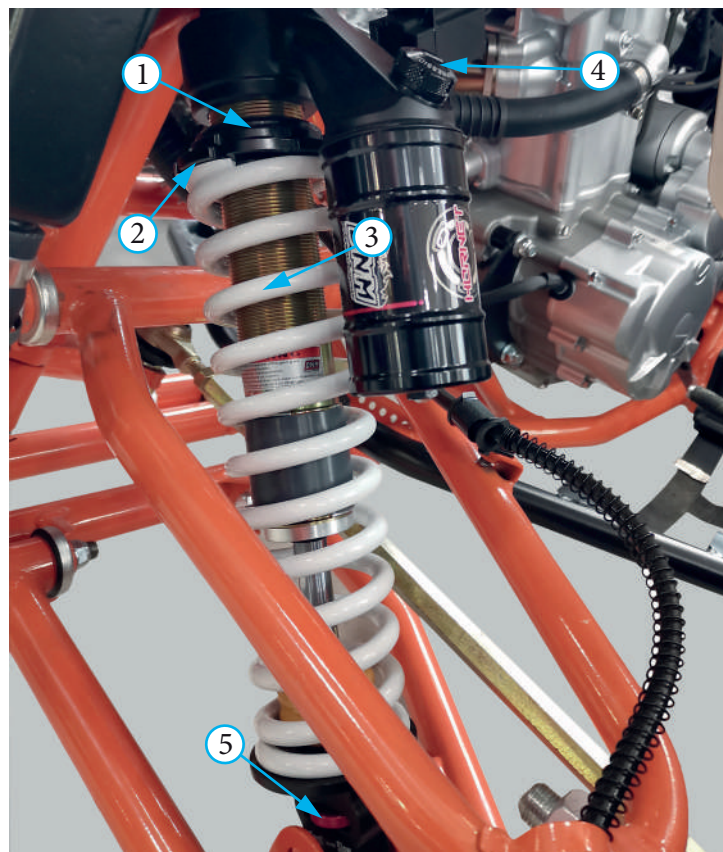

Электролит в аккумуляторе содержит серную кислоту, которая представляет опасность. Кислота может вызвать серьезные ожоги. Держите аккумулятор на расстоянии от кожи рук, глаз и одежды.



Аккумулятор создает взрывоопасные газы. Не пользуйтесь открытым огнем (сигареты, искры) вблизи аккумулятора. Для хранения и зарядки аккумулятора выбирайте проветриваемое помещение.

### Если контакт с кислотой произошел, необходимо:

1. При попадании снаружи - смыть водой.
2. При попадании внутрь организма - принять внутрь большое количество воды или молока, магнезии, взбитое яйцо или растительное масло. Срочно вызвать врача.
3. При попадании в глаза - промывать водой в течении 15 минут и получить срочную медицинскую помощь.

На квадрицикле используется не обслуживаемый аккумулятор напряжением 12 Вольт. Если квадрицикл не используется длительное время, снимите с него аккумуляторную батарею, чтобы уменьшить ее разрядку. Аккумулятор расположен под сиденьем квадрицикла. Для того, чтобы добраться до аккумулятора необходимо снять сиденье и крепление аккумулятора. Отсоедините отрицательный провод от клеммы «-», затем плюсовой провод от клеммы «+», и извлеките батарею. После подзарядки аккумулятора храните его в темном проветриваемом помещении. Если аккумулятор оставлен в квадрицикле, надо отсоединить провод от клеммы «-». Регулярно снимайте аккумулятор и очищайте его клеммы. При подсоединении, сначала подсоединяйте плюсовой провод к клемме «+», а затем минусовый провод к клемме «-». Надежно закрепите провода на клеммах. При замене используйте аккумулятор с аналогичными характеристиками и габаритными размерами.

## 5.16 СИСТЕМА ЖИДКОСТНОГО ОХЛАЖДЕНИЯ (не для всех моделей)

Для мощных и высоко оборотистых двигателей производитель применяет систему жидкостного охлаждения. Система жидкостного охлаждения квадрицикла предназначена для отвода тепла от двигателя с помощью рубашки охлаждения, встроенной в цилиндр и головку цилиндра.

Грамотное техническое обслуживание системы будет способствовать безотказной работе двигателя и позволит предотвратить замерзание, перегрев и коррозию двигателя.

**РЕКОМЕНДАЦИИ.** Используйте высококачественную этиленгликолевую охлаждающую жидкость, с содержанием ингибиторов коррозии, специально предназначенную для использования в алюминиевых двигателях. Необходимая информация об охлаждающей жидкости указана на упаковке.

### **ВНИМАНИЕ!**

Система охлаждения квадрицикла заполнена на сборочном предприятии 50% раствором антифриза и дистиллированной воды. Такая охлаждающая жидкость рекомендуется для большинства температурных условий и обеспечивает хорошую защиту от коррозии.

При концентрации антифриза менее 40% невозможно обеспечить достаточную защиту системы охлаждения от коррозии.

Не рекомендуется увеличивать концентрацию антифриза, поскольку это приведет к снижению эффективности системы охлаждения. Охлаждающая жидкость с высокой концентрацией антифриза (до 60 %) должна применяться исключительно в условиях минусовых температур. Регулярно проверяйте систему охлаждения, если квадрицикл эксплуатируется в зимнее время в условиях минусовых температур.

Проверка, замена и долив охлаждающей жидкости производятся только при установке квадрицикла на ровной и твердой поверхности. Это исключит ошибки при контроле уровня жидкости.

### **Проверка уровня охлаждающей жидкости**



Проверяйте уровень охлаждающей жидкости перед каждым выездом! Проверку уровня следует проводить на холодном двигателе. Не открывайте крышку радиатора на горячем двигателе, это может привести к ожогу! Храните охлаждающую жидкость в недоступном для детей месте! Охлаждающая жидкость токсична. При попадании охлаждающей жидкости в глаза, немедленно промойте глаза большим количеством воды и проконсультируйтесь с врачом.

1. Установите квадрицикл на ровную поверхность.
2. Убедитесь в том, что двигатель квадрицикла холодный.
3. Откройте крышку 1 (фото 5.23) расширительного бачка 3.
4. Проверьте уровень охлаждающей жидкости и при необходимости долейте. Корректным считается уровень между отметками «МАКСИМУМ» и «МИНИМУМ».

## **ВНИМАНИЕ!**

Не переливайте жидкость выше уровня «МАКСИМУМ», т.к. при нагревании жидкость будет под давлением выплескиваться через клапан, установленный в крышке 2 радиатора (фото 5.24).



Фото 5.23. Контроль уровня охлаждающей жидкости: 1 - крышка бачка; 3 - расширительный бачок



Фото 5.24. Крышка радиатора -2

## 5.17 ВНЕШНИЙ ВИД

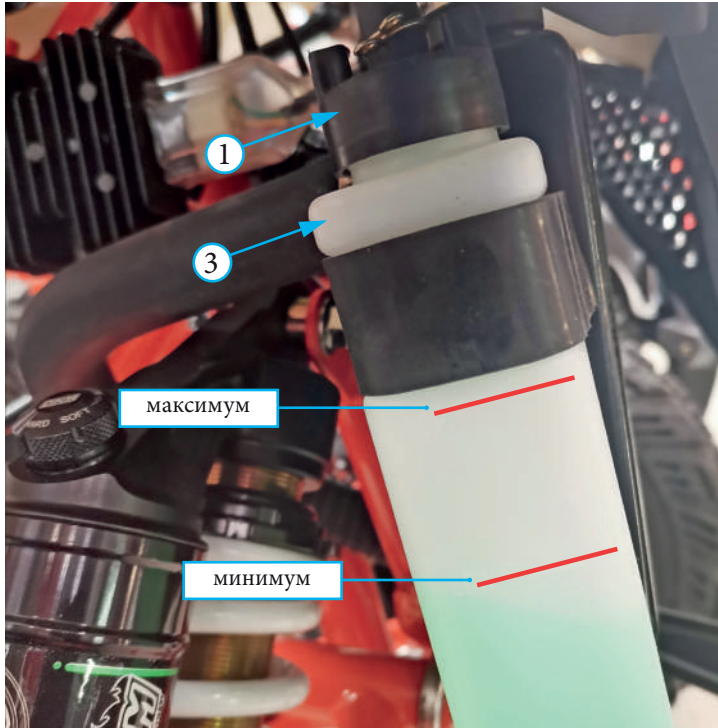
Регулярный уход за квадрициклом позволит ему дольше выглядеть новым. Чистый квадрицикл легче обслуживать и осматривать. Одновременно с очисткой техники производится поиск повреждений, изношенных компонентов и протечек топлива или масла.

**Для очистки квадрицикла вы можете использовать следующие средства:**

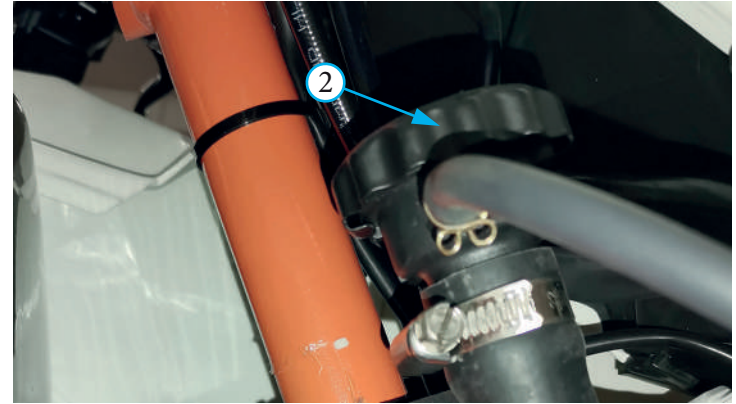
- вода;
- водный раствор мягкого моющего средства;
- мягкие аэрозоли, а также очищающие средства и полироли;
- мягкие аэрозоли, а также ополаскивающие очищающие средства / обезжириватели с водой.

Не применяйте жёсткие очищающие средства и химические растворители, которые способны повредить металл, окрашенные поверхности и пластиковые детали техники.

Перед проведением очистки дайте двигателю и системе выпуска остыть.

Для мойки квадрицикла рекомендуется применять садовый шланг. Струя воды под высоким давлением на автомойке или из мойки высокого давления способна повредить некоторые компоненты. Вода под давлением способна проникнуть в уплотнения осей подвески, подшипники колес или рулевой колонки, вытесняя смазку и заноса грязь.

**Если для чистки, используется струя воды под высоким давлением, избегайте ее попадания на следующие части квадрицикла:**

- |                                       |  |
|---------------------------------------|--|
| -ступицы колес;                       | -карбюратор;                           |
| -выпускное отверстие глушителя;       | -ось и подшипники передних колес;      |
| -выключатель двигателя;               | -ось и подшипники задних колес;        |
| -главные цилиндры тормозных контуров; | -подшипники рулевой колонки;           |
| -под топливный бак;                   | -электрические компоненты квадрицикла. |
| -приводная цепь;                      |  |



Перед началом работ техника должна быть установлена на ровном месте и надежно закреплена от возможного перемещения.

## **ВНИМАНИЕ!**

Вода или воздух под высоким давлением могут повредить некоторые части квадрицикла. Никогда не мойте квадрицикл с включенным двигателем. Всегда смазывайте приводную цепь после мойки и полного высыхания техники.

### **Мойка квадрицикла с применением мягкого моющего средства**

1. Тщательно смойте грязь с квадрицикла слабой струей холодной воды.
2. Наполните ведро холодной водой. Добавьте мягкого моющего средства, например, средства для мытья посуды либо специального средства, предназначенного для мытья автомобилей или мотоциклов.
3. Промойте квадрицикл губкой либо мягким полотенцем.
4. По мере мытья осматривайте квадрицикл на предмет наличия сильных загрязнений. При необходимости используйте мягкий очиститель / обезжириватель, предназначенный для удаления сильных загрязнений.
5. Для очистки рамы не применяйте металлизированную губку. Это может привести к повреждению поверхности рамы.
6. Промойте квадрицикл большим количеством воды для удаления остатков моющего средства.
7. Протрите технику ветошью, либо мягким полотенцем.
8. Смажьте приводную цепь. Это предохранит ее от коррозии.
9. Запустите двигатель и дайте ему несколько минут поработать на холостом ходу. Нагрев двигателя поможет удалить влагу.
10. В качестве меры предосторожности, некоторое время после мойки квадрицикла следует двигаться с низкой скоростью и выполнить несколько циклов торможения. Это способствует восстановлению эффективности тормозов.
11. После мойки возможно запотевание внутренней поверхности рассеивателей фар. Через некоторое время запотевание должно исчезнуть.

### **Смазка после очистки**

Для предотвращения развития ржавчины и коррозии после мытья квадрицикла необходимо выполнить определенные действия.

Вымыв и высушив квадрицикл, необходимо защитить открытые металлические поверхности от коррозии нанесением ингибитора коррозии. Сняв и тщательно промыв в негорючем растворителе приводную цепь и звездочки, нанесите смазку. Перед смазкой тщательно удалите с приводной цепи загрязнения и влагу.

## **Уход за алюминиевыми деталями**

Контакт с пылью, грязью и дорожной солью приводит к коррозии алюминиевых деталей.

Для удаления пятен используйте пятновыводитель или аналогичное средство. Смочите ветошь и отполируйте поверхность.

Удалите загрязнения тёплой водой, мягкодействующим моющим средством и чистой мягкой губкой, а затем хорошо сполосните чистой водой. Протрите насухо чистой мягкой ветошью.

## 6 ВОЗМОЖНЫЕ НЕПОЛАДКИ

### 6.1 ДВИГАТЕЛЬ НЕ ЗАПУСКАЕТСЯ (ЗАПУСК ЗАТРУДНЕН)

1. Двигатель проворачивается.	Нет.	<ul style="list-style-type: none"> <li>• Низкий заряд батареи или не затянуты клеммы.</li> <li>• Ключ зажигания в выключенном положении.</li> <li>• Нажата кнопка остановки двигателя.</li> <li>• Не установлена до конца чека (при наличии).</li> </ul>
	Да.	Переходите к шагу 2.
2. Проверьте поступление топлива в карбюратор.	Нет.	<ul style="list-style-type: none"> <li>• Нет топлива в топливном баке.</li> <li>• Засорен топливопровод или топливный фильтр.</li> <li>• Засорен топливный кран.</li> <li>• Залип клапан поплавковой камеры.</li> <li>• Засорена вентиляционная трубка топливного бака.</li> </ul>
	Да.	Переходите к шагу 3.

<p>3. Выверните свечу зажигания и проверьте ее состояние.</p>	<p>Свеча залита/загрязнена/имеются отложения.</p>	<ul style="list-style-type: none"> <li>• Переполнение карбюратора.</li> <li>• Включена система обогащения топливной смеси (подсос).</li> <li>• Заклинивание дроссельной заслонки в открытом положении.</li> <li>• Грязный или забитый воздушный фильтр.</li> <li>• Износ поршневых колец.</li> </ul>
	<p>Состояние свечи в норме.</p>	<p>- Переходите к шагу 4.</p>



Не прикасайтесь к свече зажигания и открытым металлическим деталям квадрицикла во время запуска двигателя. вы рискуете получить удар током, который может привести к серьезной травме или гибели.

<p>4. Проверьте искрообразование. Выверните свечу зажигания, вставьте свечу в колпачок высоковольтного провода. Поместите открытый конец свечи зажигания на металлическую часть двигателя и нажмите кнопку стартера. вы должны увидеть синюю искру на конце свечи зажигания.</p>	<p>Слабая или отсутствующая искра.</p>	<ul style="list-style-type: none"> <li>• Неисправна свеча зажигания.</li> <li>• Свеча зажигания залита.</li> <li>• Неисправен блок управления зажиганием.</li> <li>• Неисправность или короткое замыкание в генераторе.</li> <li>• Поврежденный или закороченный провод катушки зажигания или нет контакта.</li> <li>• Повреждение или короткое замыкание провода катушки зажигания.</li> <li>• Плохой контакт в колпачке свечи зажигания.</li> <li>• Неисправен выключатель двигателя.</li> <li>• Поврежденные, ослабленные или отсоединенные провода системы зажигания.</li> <li>• Неисправна катушка зажигания.</li> </ul>
--	--	---

	Хорошая искра.	- Переходите к шагу 5.
5. Проверьте компрессию.	Низкая компрессия.	<ul style="list-style-type: none"> <li>• Неисправен декомпрессор.</li> <li>• Износ зеркала цилиндра или поршневых колец.</li> <li>• Поврежденная (не обеспечивающая герметичности) прокладка головки цилиндра.</li> <li>• Неправильно установленные фазы газораспределения.</li> <li>• Негерметичные клапаны.</li> <li>• Неправильный зазор клапанов.</li> </ul>
	Компрессия в норме.	- Переходите к шагу 6.
6. Переходите к обычной процедуре запуска двигателя.	Двигатель запускается и вскоре глохнет.	<ul style="list-style-type: none"> <li>• Неправильная работа системы холодного пуска.</li> <li>• Неправильная регулировка винта регулировки частоты холостого хода.</li> <li>• Загрязнен карбюратор.</li> <li>• Впускной коллектор/патрубок негерметичен.</li> <li>• Неисправна система зажигания.</li> <li>• Топливо загрязнено.</li> </ul>

## 6.2 ДВИГАТЕЛЬ НЕ РАЗВИВАЕТ ПОЛНОЙ МОЩНОСТИ

1. Проверка трансмиссии. Вывесите колеса над землей и прокрутите рукой. Свободно ли они вращаются?	Нет.	<ul style="list-style-type: none"> <li>• Неправильно установлены тормозные колодки.</li> <li>• Изношены или повреждены подшипники колес.</li> <li>• Повреждена ось колес.</li> </ul>
	Да.	Переходите к шагу 2.
2. Проверка давления в колесах. Проверьте давление в каждом колесе. Соответствует ли оно норме?	Нет.	<ul style="list-style-type: none"> <li>• Неисправен ниппель.</li> <li>• Имеется прокол.</li> </ul>
	Да.	Переходите к шагу 3.
3. Проверка сцепления. Произведите несколько интенсивных разгонов, с переключением с первой передачи на вторую (на механической трансмиссии). Падают ли обороты двигателя при переключении с первой передачи на вторую?	Нет.	<ul style="list-style-type: none"> <li>• Пробуксовка сцепления, необходима регулировка.</li> <li>• Износ фрикционных/металлических дисков сцепления.</li> <li>• Просадка/поломка пружин сцепления.</li> <li>• Загрязнение моторного масла продуктами износа двигателя.</li> </ul>
	Да.	Переходите к шагу 4.

<p>4. Проверка производительности двигателя. Плавно открывайте дроссельную заслонку. Растут ли обороты двигателя?</p>	Нет.	<ul style="list-style-type: none"> <li>• Грязный или забитый воздушный фильтр.</li> <li>• Засорен топливопровод или топливный фильтр.</li> <li>• Засорен топливный кран.</li> <li>• Засор в системе выпуска.</li> <li>• Включена система обогащения топливной смеси (подсос).</li> <li>• Засорен вентиляционный шланг топливного бака.</li> </ul>
	Да.	Переходите к шагу 5.
<p>5. Проверка свечи зажигания. Снимите свечу зажигания и осмотрите ее. Состояние свечи в норме?</p>	Нет.	<ul style="list-style-type: none"> <li>• Переполнение карбюратора.</li> <li>• Включена система обогащения топливной смеси (подсос).</li> <li>• Заклинивание дроссельной заслонки в открытом положении.</li> <li>• Грязный или забитый воздушный фильтр.</li> <li>• Неверно подобранное калильное число свечи зажигания.</li> <li>• Неправильный зазор.</li> </ul>
	Да.	Переходите к шагу 6.
<p>6. Проверка моторного масла. Проверьте уровень и состояние моторного масла. Уровень и состояние масла соответствуют норме?</p>	Нет.	<ul style="list-style-type: none"> <li>• Уровень масла выше нормы.</li> <li>• Уровень масла ниже нормы.</li> <li>• Загрязнение моторного масла продуктами износа двигателя.</li> </ul>
	Да.	Переходите к шагу 7.

7. Проверка компрессии. Проверьте компрессию цилиндров (см. выше). Компрессия в норме?	Нет.	<ul style="list-style-type: none"> <li>• Неисправен декомпрессор.</li> <li>• Износ зеркала цилиндра или поршневых колец.</li> <li>• Поврежденная (не обеспечивающая герметичности) прокладка головки цилиндра.</li> <li>• Неправильно установленные фазы газораспределения.</li> <li>• Негерметичные клапаны.</li> <li>• Неправильный зазор клапанов.</li> </ul>
	Да.	Переходите к шагу 8.
8. Проверка карбюратора. Разберите карбюратор и проверьте на наличие засоров/загрязнений, при наличии устраните их. Был ли карбюратор засорен и загрязнен?	Да.	<ul style="list-style-type: none"> <li>• Редкое или несвоевременное проведение обслуживания/чистки карбюратора.</li> <li>• Загрязнение моторного масла продуктами износа двигателя.</li> </ul>
	Нет.	Переходите к шагу 9.
9. Проверка на перегрев. Перегревается ли двигатель?	Да.	<ul style="list-style-type: none"> <li>• Чрезмерный нагар в камере сгорания.</li> <li>• Использование некачественного топлива.</li> <li>• Пробуксовка сцепления.</li> <li>• Бедная топливная смесь.</li> <li>• неподходящее октановое число топлива.</li> </ul>
	Нет.	Переходите к шагу 10.

<p>10. Проверка состояния двигателя.          Произведите несколько интенсивных ускорений, переключаясь на каждую передачу. Совершите поездку на высокой скорости.          Издает ли двигатель посторонние стуки?</p>	Да.	<ul style="list-style-type: none"> <li>• Износ зеркала цилиндра, поршня или поршневых колец.</li> <li>• неподходящее октановое число топлива.</li> <li>• Чрезмерный нагар в камере сгорания.</li> <li>• Бедная топливная смесь.</li> </ul>
	Нет.	Переходите к шагу 11.
<p>11. Проверка системы смазки.          Снимите крышку доступа регулировки зазоров клапанов на головке блока цилиндров и осмотрите их на предмет смазки.          Нормально ли смазывается клапанный механизм?</p>	Да.	<ul style="list-style-type: none"> <li>• Обратитесь к дилеру для ремонта/обслуживания вашего квадрицикла.</li> </ul>
	Нет.	<ul style="list-style-type: none"> <li>• Засорение масляных каналов.</li> <li>• Загрязнение моторного масла продуктами износа двигателя.</li> </ul>

## 6.3 НИЗКАЯ ПРОИЗВОДИТЕЛЬНОСТЬ НА ХОЛОСТОМ ХОДУ И НА НИЗКИХ ОБОРОТОАХ

<p>1. Проверка впускного коллектора/патрубка. Проверьте впускной коллектор на герметичность, а также на наличие повреждений, разрывов, трещин. Впускной коллектор/патрубок негерметичен?</p>	Да.	<ul style="list-style-type: none"> <li>• Ослабленные хомуты крепления карбюратора.</li> <li>• Поврежденная прокладка впускного коллектора.</li> <li>• Повреждение патрубка впускного коллектора.</li> </ul>
	Нет.	Переходите к шагу 2.
<p>2. Проверка искрообразования. Выверните свечу зажигания, вставьте свечу в колпачок высоковольтного провода. Поместите открытый конец свечи зажигания на металлическую часть двигателя и нажмите кнопку стартера. Вы должны увидеть синюю искру на конце свечи зажигания.</p>	Нет.	<ul style="list-style-type: none"> <li>• Неисправна свеча зажигания.</li> <li>• Свеча зажигания залита.</li> <li>• Неисправен блок управления зажиганием.</li> <li>• Неисправность или короткое замыкание в генераторе.</li> <li>• Повреждение или короткое замыкание провода катушки зажигания.</li> <li>• Неисправна катушка зажигания.</li> <li>• Плохой контакт в колпачке свечи зажигания.</li> <li>• Неисправен выключатель двигателя.</li> <li>• Поврежденные, ослабленные или отсоединенные провода системы зажигания.</li> </ul>
	Да.	Переходите к шагу 3.

<p>3. Проверка настроек винта регулировки частоты холостого хода. Закрутите винт регулировки частоты холостого хода по часовой стрелке до упора, не прилагая усилий. Считайте количество оборотов, на которое закрутится винт. Не затягивайте. Выкрутите винт регулировки частоты холостого хода против часовой стрелки на 1,5-2 оборота. Количество оборотов винта регулировки частоты холостого хода соответствовало вышеуказанному значению?</p>	Нет.	<ul style="list-style-type: none"> <li>• Приведите настройки винта регулировки частоты холостого хода в соответствие с указанным значением.</li> </ul>
	Да.	<ul style="list-style-type: none"> <li>• Обратитесь к дилеру для ремонта/обслуживания вашего квадрицикла.</li> </ul>

## 6.4 НИЗКАЯ ПРОИЗВОДИТЕЛЬНОСТЬ НА ВЫСОКИХ ОБОРОТАХ

1. Проверьте топливную магистраль. Отсоедините топливный шланг от карбюратора. Свободно ли течет топливо?	Нет.	<ul style="list-style-type: none"><li>• Нет топлива в топливном баке.</li><li>• Засорен топливопровод или топливный фильтр.</li><li>• Засорен топливный кран.</li><li>• Засорена вентиляционная трубка топливного бака.</li></ul>
	Да.	Переходите к шагу 2.
2. Проверка карбюратора. Разберите карбюратор и проверьте на наличие засоров/загрязнений, устраните их при наличии. Был ли карбюратор засорен и загрязнен?	Нет.	<ul style="list-style-type: none"><li>• Обратитесь к дилеру для ремонта/обслуживания вашего квадроцикла.</li></ul>
	Да.	<ul style="list-style-type: none"><li>• Редкое или несвоевременное проведение обслуживания/чистки карбюратора.</li><li>• Загрязнение моторного масла продуктами износа двигателя.</li></ul>

## 6.5 ПЛОХАЯ УПРАВЛЯЕМОСТЬ

Выявление причин плохой управляемости начинайте с тщательного осмотра квадрицикла и определения возможных повреждений в органах и механизмах управления (погнутость, изломы, отсутствие шплинтов в ответственных соединениях, не надежная затяжка гаек и болтов).

**О плохой управляемости квадрицикла можно судить по нижеприведенным факторам.**

Факторы ухудшенной управляемости	Возможные причины
Руль поворачивается с усилием.	<ul style="list-style-type: none"><li>• Перетянуты (повреждены) шаровые соединения.</li><li>• Повреждены (погнуты) тяги.</li><li>• Повреждены или изношены подшипники.</li><li>• Неправильное давление в шинах.</li></ul>
Ощутимые колебания колес.	<ul style="list-style-type: none"><li>• Ослаблены крепежные болты колеса.</li><li>• Присутствует люфт в колесных подшипниках.</li><li>• Погнута или повреждена ступица колеса.</li><li>• Погнуты или повреждены маятник, ось колес.</li><li>• Погнута или повреждена рама.</li><li>• Установлены старые/высохшие покрышки.</li></ul>
Квадрицикл тянет в сторону	<ul style="list-style-type: none"><li>• Нарушена соосность колес.</li><li>• Поврежден амортизатор.</li><li>• Погнут или поврежден маятник.</li><li>• Погнута или повреждена рама.</li></ul>

## 7 МОМЕНТЫ ЗАТЯЖКИ ОТВЕТСТВЕННЫХ СОЕДИНЕНИЙ

Место размещения	Крутящий момент (Н•м)	Примечание
Гайка рулевого вала	40	
Болт крепления руля (верх)	20	1
Гайка крепления руля (низ)	22	1
Гайка крепления передней/задней ступицы	45	1
Гайка задней оси	420	1
Контргайка регулировки приводной цепи	20	
Гайка крепления амортизатора	44	1
Ось маятника	55	1
Болт тормозного шланга переднего/заднего тормозного контура	28	
Гайка крепления шарнира к ступице	35	
Гайка крепления шарнира к раме	85	
Гайка тяги передней	30	
Винт прицепного устройства	35	
Гайка ведомой звезды	27	2
Болты рычагов управления	5	
Болт переднего тормозного суппорта	20	1
Болт переднего/заднего тормозного диска	15	2
Болт крепления педали тормоза	32	1
Болт крепления глушителя	22	
Болт выхлопного патрубка глушителя	21	
Хомут выхлопного патрубка	21	
Болт сидения	7	
Винт бачка переднего/заднего тормоза	1	

### Примечание:

1. Нанести небольшое количество резьбового фиксатора средней прочности (например, Loctite 243, синий).
2. Нанести небольшое количество резьбового фиксатора высокой прочности (например, Loctite 2701, красный).



## 8 ОБЩИЕ РЕКОМЕНДАЦИИ

При возникновении проблем во время поездки, первое, что вы должны сделать – это остановиться как можно скорее, соблюдая меры предосторожности. В случае, если вы слышите необычный шум из двигателя, у вас спустило колесо или вы заметили иные неполадки – не продолжайте движение до их устранения, так как в ином случае вы поставите работоспособность квадрицикла и собственную безопасность под угрозу.

После остановки, не жалейте времени, чтобы как можно внимательнее осмотреть квадрицикл и определить источник проблемы. Всегда учитывайте все возможные варианты, прежде чем принять решение. Иногда проблема может быть относительно небольшой и может быть исправлена на месте, если у вас есть соответствующие инструменты, расходные материалы и навыки, необходимые для этого. Кроме того, часто можно обойтись временным решением, чтобы доехать до сервиса, где вы сможете получить квалифицированную помощь и/или расходные материалы.

Если проблема окажется более серьезной или вы не обладаете необходимым инструментом, расходными материалами или навыками, самым разумным решением будет добраться до ближайшего сервиса или до дома любым безопасным способом.

**Какой бы ни была проблема, всегда следуйте инструкциям ниже:**

1. Всегда ставьте безопасность на первое место.
2. Если у вас есть необходимые инструменты, расходные материалы и навыки, для временного устранения неполадок, не забудьте провести полноценный ремонт как можно скорее.
3. Не продолжайте поездку, если вы получили травму или если ваш квадрицикл находится в неисправном состоянии. Следуйте рекомендациям по конкретным проблемам.

### 8.1 ЕСЛИ СПУСТИЛО КОЛЕСО

Если во время поездки у вас спустило колесо, то решение возникшей проблемы следует начать с оценки тяжести повреждения покрышки и/или внутренней камеры, а также имеющихся в наличии инструментов и расходных материалов. Если прокол незначителен, есть два способа, с помощью которых вы можете попытаться сделать временный ремонт:

1. Используйте аэрозольный герметик, чтобы запечатать прокол колеса или накачать камеру. Это можно сделать, не снимая колеса.
2. Воспользуйтесь комплектом для ремонта камеры и заделайте отверстие во внутренней камере. Этот способ потребует снятия колеса и шины.

Если прокол является более серьезным, или временный ремонт не решил проблему, необходимо заменить внутреннюю камеру. Если покрышка также серьезно повреждена, ее необходимо заменить.

Если вы не можете восстановить спущенное колесо на дороге, необходимо вызвать помощь. Не ездите на спущенной шине – это может привести к аварии.

## **8.2 В СЛУЧАЕ АВАРИИ**

Личная безопасность является основным приоритетом после аварии. Если вы или кто-то другой был ранен, оцените тяжесть травм и определите, является ли продолжение поездки безопасным. Если вы не можете продолжить поездку, попросите вызвать помощь. Не продолжайте поездку, рискуя получить дополнительные травмы, или если ваш квадрицикл был выведен из строя.

Если вы способны продолжить поездку, внимательно осмотрите квадрицикл на наличие повреждений. Проверьте затяжку гаек и болтов, рычаги управления, тормоза и колеса. Если есть незначительные повреждения, или вы не уверены в степени возможных повреждений, ежайте медленно и осторожно.

Иногда повреждения от аварии могут быть скрыты или не сразу бросаются в глаза. После того, как вы вернетесь домой, тщательно осмотрите квадрицикл и устраните любые проблемы, которые вы найдете. После серьезной аварии обратитесь к дилеру в сервисный центр, чтобы специалист осмотрел раму и подвеску на отсутствие повреждений.

## **8.3 ПРОЧИЕ НЕПОЛАДКИ**

Приводная цепь, замок цепи, проводка, тормозная система и другие компоненты могут повредиться при езде по неровной и каменистой поверхности. Как уже упоминалось ранее, ремонт будет зависеть от вида поломки, инструментов, расходных материалов и личных навыков.

1. Если приводная цепь слетела, по причине поврежденного замка цепи, необходимо установить новый замок. Стоит учесть, что вы не сможете устранить неисправность на месте, если цепь была сломана или получила серьезные повреждения в момент обрыва.
2. При повреждении любого из компонентов передней тормозной системы, вы можете доехать до ближайшего сервиса, используя задний тормоз. Соответственно, если повреждена задняя тормозная система, можно доехать, используя передние тормоза. Никогда не перемещайтесь в случае отсутствия задних и передних тормозов.
3. Если вы повредили трос газа или какой-либо другой важный компонент, продолжать движение на квадрицикле может быть небезопасно. Тщательно оцените ущерб, и проведите ремонтные работы, если можете. Если у вас есть сомнения на счет безопасности – лучше перестраховаться и воздержаться от езды.

## 9 ПОЛОЖЕНИЕ О ГАРАНТИИ

### Общие положения

Продавец гарантирует, что качество транспортного средства соответствует характеристикам завода-изготовителя (Приложение Г).

На транспортное средство (далее ТС) устанавливается гарантийный срок эксплуатации: для квадрициклов - 30 (тридцать) календарных дней или 250 км пробега с момента продажи для техники оборудованной одометром (какой показатель наступит раньше); для комплекта запчастей - 30 (тридцать) календарных дней или 20 (двадцать) моточасов с момента продажи для техники оборудованной счётчиком моточасов (либо в зависимости от того, какое из указанных событий наступит раньше).

Продавец обязуется оказывать сервисную поддержку в течение всего гарантийного срока эксплуатации техники.

Продавец гарантирует, что во время гарантийного периода все детали, узлы и агрегаты, неисправные в результате производственного брака или дефекта материала, будут бесплатно отремонтированы или заменены.

Продавец оставляет за собой право заменить неисправную технику, либо заменить неисправную часть исправной, с сохранением срока гарантии, в соответствии с действующими положениями законодательства Российской Федерации.

### Гарантия не распространяется:

1. На детали и системы двигателя, которые вышли из строя в результате перегрева, воздействия воды, масляного голодания, длительной работы на предельных режимах и других причин, не предусмотренных руководством по эксплуатации, при исправных системах охлаждения и смазки.
2. На детали и системы двигателя, подвергающиеся износу, который зависит от:
  - качества топлива и смазочных материалов,
  - состояния фильтров и питающих трубопроводов, попадания посторонних предметов в двигатель,
  - состояния узлов и деталей, обеспечивающих безаварийную работу двигателя и других агрегатов, которые должны были быть проверены при периодических осмотрах, предусмотренных данным Руководством по эксплуатации,
  - интенсивности условий эксплуатации и стиля вождения владельца ТС.
3. На расходные детали и детали, подвергающиеся износу, зависящему от стиля, интенсивности и условий эксплуатации — тормозные колодки, тормозные диски, шины колес, патрубки, шланги, тросы, амортизаторы, сидение, аккумулятор, подшипники, резинометаллические соединения, пыльники, зеркала, педали и рычаги, багажник и его крепления, диски колес, спицы колес, покрышки и камеры колес, цепь, ведущую и ведомую звезды, сцепление, элементы защиты, предохранители, свечи зажигания, фильтры, заправочные жидкости, прокладки различных типов, расходные материалы.
4. На любые повреждения ТС, возникшие в результате преодоления водных преград или загрязнения деталей и узлов (без своевременной очистки), или наезда на препятствие.

5. На ТС, на котором был заменен (отключен) счетчик моточасов, или на котором показания моточасов невозможно прочитать, либо показания были скорректированы (при отсутствии отметки в разделе «Особые отметки», Приложение Д).
  6. На ТС, которые подвергались ремонту (в т.ч. самостоятельному) вне авторизованного сервисного центра, не квалифицированному и не качественному ремонту, либо ремонту без письменного разрешения АСЦ.
  7. На любые повреждения пластиковых, стеклянных, резиновых, бумажных, матерчатых деталей.
  8. На последствия от воздействия на ТС внешних факторов, таких, как хранение ТС в несоответствующих условиях, мытье мойкой высокого давления, удары камней, промышленные выбросы, смолистые осадки деревьев, соль, град, шторм, молния, стихийные бедствия или другие природные и экологические явления, а также акты вандализма и другие неконтролируемые действия.
  9. На ТС, в конструкцию которого были внесены не согласованные с Продавцом изменения (в т.ч. установлены шины другого типоразмера) либо изменены VIN или № двигателя.
  10. На повреждения ТС в результате аварии, если она не произошла в результате технических неисправностей.
  11. На ТС, используемые в спортивных соревнованиях, в коммерческих целях, а также на вышедшие из строя в результате перегрузки.
  12. На ущерб в результате неполного или несоответствующего обслуживания (пренебрежение ежедневным или периодическим осмотром и ТО, значительный перепробег, более 10 %, между плановыми ТО и т.п.);
  13. На любые дефекты ТС, подвергающиеся устранению регулировкой (регулировка карбюратора, регулировка рулевого управления, прокачка тормозной системы, регулировка тормозов, регулировка направления световых пучков фар, регулировка привода сцепления, регулировка натяжения цепи и т.п.).
  14. Проявляющиеся вследствие эксплуатации и являющиеся обыкновенной конструктивной особенностью ТС незначительные шумы (щелчки, скрип, вибрация), не влияющие на качество, характеристики и работоспособность ТС и его элементов, а также на незначительное просачивание жидкостей сквозь прокладки и сальники (не вызывающее изменения уровня этих жидкостей);
  15. На детали и системы, вышедшие из строя в результате износа.
  16. На дополнительно установленное оборудование и аксессуары.
  17. При использовании неоригинальных запасных частей.
  18. На последствия от эксплуатации неисправного ТС.
  19. На ТС, которые не прошли очередное техническое обслуживание в срок, установленный данным Руководством.
  20. На ТС, которые прошли очередное техническое обслуживание не у Продавца или вне авторизованного сервисного центра.
- Устранение поломок, которые возникли по перечисленным причинам, осуществляется на платной основе с владельца.

**Не подлежат возмещению затраты, произведенные владельцем, связанные с поломкой ТС, на:**

- техническую помощь;
- эвакуацию и транспортировку ТС;
- компенсацию причиненных неудобств и коммерческих потерь;
- аренду и покупку другой техники.

**Порядок реализации гарантийных обязательств**

Для рассмотрения претензии Покупателю необходимо прибыть техническим средством к Продавцу, либо в авторизованный сервисный центр, уполномоченный выполнять гарантийное обслуживание приобретенного ТС.

Срок устранения недостатков обговаривается сторонами при приемке ТС.

**ВНИМАНИЕ!**

Гарантийный ремонт осуществляется только при наличии правильно заполненного гарантийного талона с отметкой о продаже и печатью продавца.

Мототехника, к одному из классов которой относится изделие, являющаяся технически сложным товаром, согласно Постановлению Правительства РФ от 06.02.2002 № 81, включена в перечень непродовольственных товаров надлежащего качества, не подлежащих возврату или обмену на аналогичный товар, утвержденный Постановлением Правительства РФ от 19 января 1998 г. N 55. (с изменениями и дополнениями)

В соответствии с Перечнем технически сложных товаров (утв. Постановлением Правительства РФ от 10 ноября 2011 г. N 924), мототехника отнесена к категории технически сложных товаров, и в случае выявления несущественных недостатков подлежит ремонту и не подлежит возврату или обмену на аналогичный товар. Требования Покупателя о возврате денежных средств или обмена мототехники подлежат удовлетворению, только если они связаны с претензиями по качеству товара и предъявлены в 15-дневный (15 календарных дней) срок с даты покупки, и только после проведения Продавцом проверки качества товара.

**Гарантийные условия были прочитаны вслух, поняты и приняты мною.**

\_\_\_\_\_ « \_\_\_\_\_ » \_\_\_\_\_ 20\_\_ г.  
(Ф.И.О., подпись покупателя) (дата)

## АКТ ПРИЕМА-ПЕРЕДАЧИ

Приложение А

1. Осмотр ТС проведен в присутствии Покупателя, проверена комплектность и качество технического средства, в том числе:
  - давление воздуха в шинах, крепление колес, работа тормозов, закрывание пробки горловины бензобака, фиксация накопечника(ов) высоковольтных провода(ов), уровни тормозной и охлаждающей жидкостей (при наличии систем), электролита, масла в двигателе, КПП, отсутствие протечек масла и эксплуатационных жидкостей, наличие инструмента, работу систем, механизмов и приборов, отсутствие посторонних шумов при работе двигателя.
2. При приеме ТС средства Покупателю переданы следующие документы:
  - договор купли-продажи,
  - руководство по эксплуатации на русском языке.
  - паспорт транспортного средства (ПТС или ЭПТС) для моделей с ПТС;
  - копия листа предпродажной проверки.
3. Продавец предоставил Покупателю полную информацию о ТС.
4. Покупатель информирован Продавцом о необходимости эксплуатировать технику в соответствии с правилами, указанными в Руководстве по эксплуатации, проводить ежедневные осмотры техники, проходить регламентированные ТО, а также об ответственности Покупателя за допуск к управлению и передаче управления и владения техническим средством третьим лицам, в том числе несовершеннолетним.
5. Выявленные замечания: \_\_\_\_\_  
\_\_\_\_\_  
\_\_\_\_\_  
\_\_\_\_\_  
\_\_\_\_\_
6. Претензий к ТС и комплектации со стороны покупателя, не имеется.

---

(Ф.И.О., подпись покупателя, дата)

# ГАРАНТИЙНЫЙ ТАЛОН

Приложение Б

Информация о покупателе

Ф.И.О.: \_\_\_\_\_

\_\_\_\_\_

\_\_\_\_\_

\_\_\_\_\_

Адрес: \_\_\_\_\_

\_\_\_\_\_

\_\_\_\_\_

\_\_\_\_\_

Тел.: \_\_\_\_\_

Информация о продавце

\_\_\_\_\_

Продавец, М.П.

(Ф.И.О., подпись покупателя, дата)

**Информация о мототехнике**

VIN:

-----

Марка, модель:

-----

Вид ТС:

-----

Категория:

-----

Год выпуска:

-----

Модель двигателя:

-----

Двигатель №:

-----

Шасси №:

-----

Кузов №:

-----

Цвет:

-----

---

(Ф.И.О., подпись покупателя, дата)

# ИНФОРМАЦИЯ О ПРОВЕДЕННОМ ТО ИЛИ РЕМОНТЕ МОТОТЕХНИКИ

Приложение В

ТО \_\_\_\_\_

Пробег \_\_\_\_\_ км

« \_\_\_\_\_ » \_\_\_\_\_ 20 \_\_\_\_ г.

Отметки о проведении ТО  
(рекомендации АСЦ и мастера)

подпись и Ф.И.О. ответственного:

ТО \_\_\_\_\_

Пробег \_\_\_\_\_ км

« \_\_\_\_\_ » \_\_\_\_\_ 20 \_\_\_\_ г.

Отметки о проведении ТО  
(рекомендации АСЦ и мастера)

подпись и Ф.И.О. ответственного:

ТО \_\_\_\_\_

Пробег \_\_\_\_\_ км

« \_\_\_\_\_ » \_\_\_\_\_ 20 \_\_\_\_ г.

Отметки о проведении ТО  
(рекомендации АСЦ и мастера)

подпись и Ф.И.О. ответственного:

ТО \_\_\_\_\_

Пробег \_\_\_\_\_ км

« \_\_\_\_\_ » \_\_\_\_\_ 20 \_\_\_\_ г.

Отметки о проведении ТО  
(рекомендации АСЦ и мастера)

подпись и Ф.И.О. ответственного:

# ИНФОРМАЦИЯ О ПРОВЕДЕННОМ ТО ИЛИ РЕМОНТЕ МОТОТЕХНИКИ

Приложение В  
(продолжение)

ТО \_\_\_\_\_

Пробег \_\_\_\_\_ км

« \_\_\_\_\_ » \_\_\_\_\_ 20 \_\_\_\_ г.

Отметки о проведении ТО  
(рекомендации АСЦ и мастера)

подпись и Ф.И.О. ответственного:

ТО \_\_\_\_\_

Пробег \_\_\_\_\_ км

« \_\_\_\_\_ » \_\_\_\_\_ 20 \_\_\_\_ г.

Отметки о проведении ТО  
(рекомендации АСЦ и мастера)

подпись и Ф.И.О. ответственного:

ТО \_\_\_\_\_

Пробег \_\_\_\_\_ км

« \_\_\_\_\_ » \_\_\_\_\_ 20 \_\_\_\_ г.

Отметки о проведении ТО  
(рекомендации АСЦ и мастера)

подпись и Ф.И.О. ответственного:

ТО \_\_\_\_\_

Пробег \_\_\_\_\_ км

« \_\_\_\_\_ » \_\_\_\_\_ 20 \_\_\_\_ г.

Отметки о проведении ТО  
(рекомендации АСЦ и мастера)

подпись и Ф.И.О. ответственного:

## Технические характеристики

Приложение Г

Модель	AT110	AU125	AU150 (с ПТС)	AU150CVT (с ПТС)
Двигатель	YX1P53FMN	YX154FMI	1P56EMJ-2	JN1P57QMJ-2D
Объем двигателя	107 см <sup>3</sup>	120 см <sup>3</sup>	140 см <sup>3</sup>	149,6 см <sup>3</sup>
Мощность	7,2 л.с.	7,9 л.с.	9,2 л.с.	7,78 л.с.
Объем масла	≈ 0.6 л.	≈ 0.8 л.	≈ 0.8 л.	≈ 0.8 л.
Зазор в клапанном механизме	Впуск: 0,06 мм. Выпуск: 0,08 мм. (на холодном двигателе)	Впуск: 0,06 мм. Выпуск: 0,08 мм. (на холодном двигателе)	Впуск: 0,06 мм. Выпуск: 0,08 мм. (на холодном двигателе)	Впуск: 0,06 мм. Выпуск: 0,08 мм. (на холодном двигателе)
Трансмиссия	Вариатор с реверсом (R-N-F)	Вариатор с реверсом (R-N-F)	Вариатор с реверсом (R-N-F)	Вариатор с реверсом (R-N-F)
Стартер	Электростартер	Электростартер	Электростартер	Электростартер
Охлаждение	Воздушное	Воздушное	Воздушное	Воздушное
Система подачи топлива	Карбюратор JK-PZ19	Карбюратор JK-PZ22	Карбюратор JK-PD24J-1e	Карбюратор JK-PD24J-1e
Передняя подвеска	Нерегулируемый амортизатор, 265 мм.	Нерегулируемый амортизатор, 265 мм.	Нерегулируемый амортизатор, 275 мм.	Нерегулируемый амортизатор, 265 мм.
Задняя подвеска	Регулируемый амортизатор 265 мм.	Нерегулируемый амортизатор, 265 мм.	Регулируемый амортизатор, 280 мм.	Регулируемый амортизатор, 280 мм.
Передний тормоз	Дисковый гидравлический	Дисковый гидравлический	Дисковый гидравлический	Дисковый гидравлический
Задний тормоз	Дисковый гидравлический	Дисковый гидравлический	Дисковый гидравлический	Дисковый гидравлический
Колеса	16/8-7 дюйм	19x7-8/18x9,5-8 дюйм	23x7-10 / 22x10-10 дюйм	23x7-10/22x10-10 дюйм
Дорожный просвет	80 мм.	100 мм.	135 мм.	135 мм.
База	920 мм.	910 мм.	1050 мм.	1050 мм.
Высота по седлу	660 мм.	665 мм.	735 мм.	740 мм.
Габариты (Дохших)	1360x840x880 мм.	1430x860x890 мм.	1690x975x1010 мм.	1690x975x1010 мм.
Вес	103 кг.	98 кг.	141 кг.	155 кг.
Емкость бака	4 л.	4,5 л.	7 л.	5.5 л.

Приложение Г (продолжение)

Модель	AU180 (с ПТС)	A200 (с ПТС)	A300 (с ПТС)	AU200 (с ПТС)
Двигатель	JN1P63QMK-2D	ZS165FML	LX/YF300	LX163FML
Объем двигателя	177 см <sup>3</sup>	199 см <sup>3</sup>	292 см <sup>3</sup>	196 см <sup>3</sup>
Мощность	10 л.с.	16 л.с.	29 л.с.	13 л.с.
Объем масла	≈ 1 л.	≈ 1 л.	≈ 1 л.	≈ 1 л.
Зазор в клапанном механизме	Впуск: 0,06 мм. Выпуск: 0,08 мм. (на холодном двигателе)	Впуск: 0,06 мм. Выпуск: 0,08 мм. (на холодном двигателе)	Впуск: 0,06 мм. Выпуск: 0,08 мм. (на холодном двигателе)	Впуск: 0,06 мм. Выпуск: 0,08 мм. (на холодном двигателе)
Трансмиссия	Вариатор с реверсом (R-N-F)	Механическая (R-N-1-2-3-4)	Механическая (R-1-N-2-3-4-5)	Вариатор с реверсом (R-N-F)
Стартер	Электростартер	Электростартер	Электростартер	Электростартер
Охлаждение	Воздушное	Воздушно-масляное	Жидкостное	Воздушно –масляное
Система подачи топлива	Карбюратор JK-PD24J-1e	Карбюратор SG30 VM26	Инжектор	Карбюратор JK-PZ30A-41
Передняя подвеска	Нерегулируемый амортизатор, 310 мм.	Нерегулируемый амортизатор, 345 мм.	Регулируемый амортизатор, 375 мм.	Нерегулируемый амортизатор, 260 мм.
Задняя подвеска	Нерегулируемый амортизатор, 290 мм.	Регулируемый амортизатор, 390 мм.	Регулируемый амортизатор, 380 мм.	Регулируемый амортизатор, 310 мм.
Передний тормоз	Дисковый гидравлический	Дисковый гидравлический	Дисковый гидравлический	Дисковый гидравлический
Задний тормоз	Дисковый гидравлический	Дисковый гидравлический	Дисковый гидравлический	Дисковый гидравлический
Колеса	23x7-10 / 22x10-10 дюйм	20x7-10 /19x10-9 дюйм	20x7-10 /19x10-9 дюйм	23x7-10 /22x10-10 дюйм
Дорожный просвет	135 мм.	95 мм.	115 мм.	150 мм.
База	1080 мм.	1090 мм.	1140 мм.	1120 мм.
Высота по седлу	805 мм.	800 мм.	790 мм.	760 мм.
Габариты (Дохших)	1900x1020x1010 мм	1650x1102x1070 мм.	1660x1155x1030 мм.	1780x955x1050 мм
Вес	190 кг	154 кг	170 кг	180 кг
Емкость бака	5,6 л.	6 л.	5,5 л.	9 л.

## Технические характеристики

Приложение Г

Модель	AU300 EFI (с ПТС)	AU300 Carb (с ПТС)
Двигатель	LX172MN-A	LX172MN
Объем двигателя	271 см <sup>3</sup>	271 см <sup>3</sup>
Мощность	23 л.с.	23 л.с.
Объем масла	≈ 1 л.	≈ 1 л.
Зазор в клапанном механизме	Впуск: 0,06 мм. Выпуск: 0,08 мм. (на холодном двигателе)	Впуск: 0,06 мм. Выпуск: 0,08 мм. (на холодном двигателе)
Трансмиссия	Вариатор с реверсом (L-H-N-R)	Вариатор с реверсом (L-H-N-R)
Стартер	Электростартер	Электростартер
Охлаждение	Жидкостное	Жидкостное
Система подачи топлива	Инжектор	Карбюратор
Передняя подвеска	Нерегулируемые амортизаторы, 360 мм.	Нерегулируемые амортизаторы, 360 мм.
Задняя подвеска	Нерегулируемые амортизаторы, 450 мм.	Нерегулируемые амортизаторы, 450 мм.
Передний тормоз	Дисковый гидравлический	Дисковый гидравлический
Задний тормоз	Дисковый гидравлический	Дисковый гидравлический
Колеса	23x7-10 / 23x10-20 дюйм	23x7-10 / 23x10-20 дюйм
Дорожный просвет	165 мм.	165 мм.
База	1230 мм.	1230 мм.
Высота по седлу	830 мм.	830 мм.
Габариты (Дохших)	1900x1020x1010 мм.	1900x1020x1010 мм.
Вес	300 кг.	300 кг.
Емкость бака	12 л.	12 л.

## ОСОБЫЕ ОТМЕТКИ

Приложение Д

Вид работ (заполняется представителем АСЦ)	Фамилия, подпись, дата, печать (штамп) организации

## ОСОБЫЕ ОТМЕТКИ

Приложение Д (продолжение)

Вид работ (заполняется представителем АСИЦ)	Фамилия, подпись, дата, печать (штамп) организации